

• **CATÁLOGO**
[2011-2012]



GLASS FITTINGS PARA VIDRIO TEMPLADO

• MISION

Nuestra misión es ser conocidos por nuestro liderazgo a través de nuestra pasión por los altos estándares, en accesorios para vidrio, y nuestro compromiso para crear productos excepcionales para el crecimiento del mercado nacional del vidrio.



• VISION

TECMATRIZ se proyecta a futuro como una empresa estable y confiable en el mercado nacional ofreciéndoles los productos más innovadores del mercado del vidrio y de la más alta calidad adelantándonos a las necesidades de la arquitectura moderna.



• VALORES DE TECMATRIZ

Para llevar a cabo nuestro trabajo y los proyectos de nuestros clientes, TECMATRIZ funciona en base a los siguientes valores:

- Confianza
- Eficiencia
- Transparencia
- Compromiso
- Responsabilidad

Nuestros Valores son las cualidades que nos distinguen y nos orientan. Es necesario que nuestra labor cotidiana los tenga presentes siempre, y los lleve a la práctica.

Los Valores de nuestra cultura corporativa son:

- a. Trabajo
- b. Crecimiento



TECMATRIZ
ACCESORIOS PARA VIDRIO TEMPLADO

LÍNEA DE PRODUCTOS

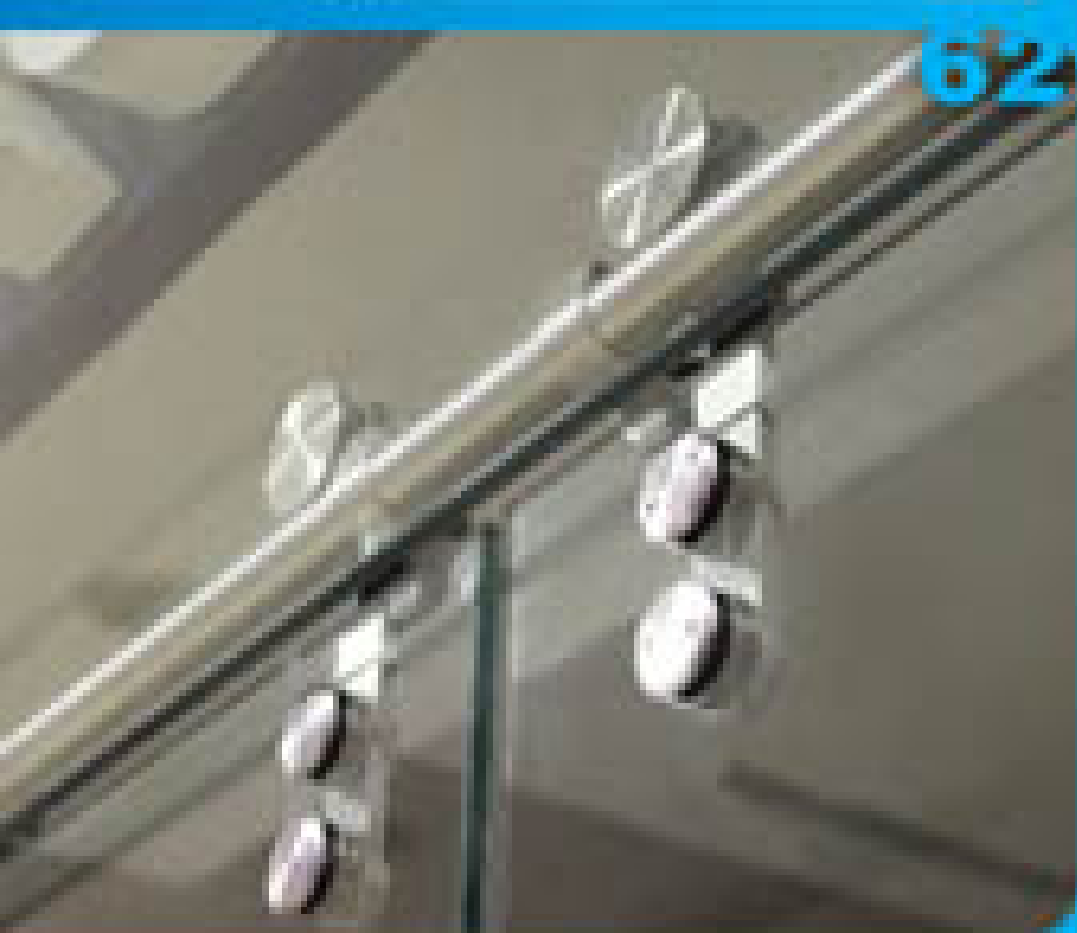

+ARQUITECTÓNICA mamparas - fachadas

A

- 08** Herrajes y Fittings para mamparas
- 21** Punto Fijo-Glassfix para mamparas
- 29** Agarraderas para puertas de vidrio y aluminio
- 34** Cierrapuertas para piso
- 37** Cierrapuertas de brazo
- 39** Sistema de fittings pivotantes
- 44** Sistemas para puertas corredizas
- 49** Spider fittings - manetas rotulables
- 51** Accesorios para pasamanos con tubo

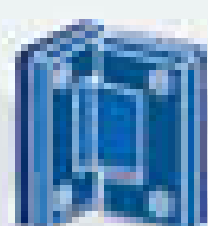

+PARA BAÑOS divisiones interiores

B

- 54** Bisagras
- 65** Clips - chapetas - conectores para vidrio
- 68** Manijas - toalleros para baño
- 69** Perillas - botones para puertas
- 70** Cerraduras para puertas de vidrio
- 71** Sistema para puerta corredera y estabilizadores



+PARA REPISAS & espejos

C

- 73** Acoples para espejos



+PARA LETREROS vidrio & acrilicos

D

- 75** Tornillos decorativos para vidrio y acrílico

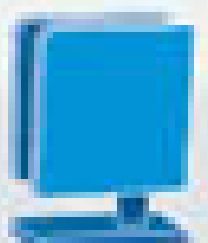

+PARA VITRINAS & mostradores

E

- 77** Giros - Pivots - Cerraduras



+PARA PERFORACION de vidrios

F

- 80** Brocas punta de diamante

- 

+ Herrajes y Fittings para mamparas
08
- 

+ Punto Fijo-Glassfix para mamparas
21
- 

+ Agarraderas para puertas de vidrio y aluminio
29
- 

+ Cierrapuertas Hidráulicos para piso
34
- 

+ Cierrapuertas de brazo
37
- 

+ Sistema de fittings pivotantes
39
- 

+ Sistema para puertas corredizas
44
- 

+ Spider fittings - manetas rotulables
49
- 

+ Accesorios para pasamanos con tubo
51

+ARQUITECTONICA
mamparas - fachadas



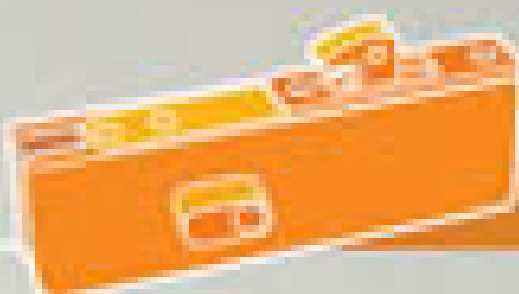

+LINEA ARQUITECTÓNICA

mamparas & fachadas



HERRAJES & FITTINGS PARA MAMPARAS



TECMATRIZ

ACCESORIOS PARA VIDRIO TEMPLADO

• **TMZ-DN17**

CIERRA CERRADURA PARA VIDRIO TEMPLADO



2011-2012

visite nuestro nuevo sitio web
 www.tecmatriz.com



TMZ-DN17

CHAPA CERRADURA PARA VIDRIO TEMPLADO

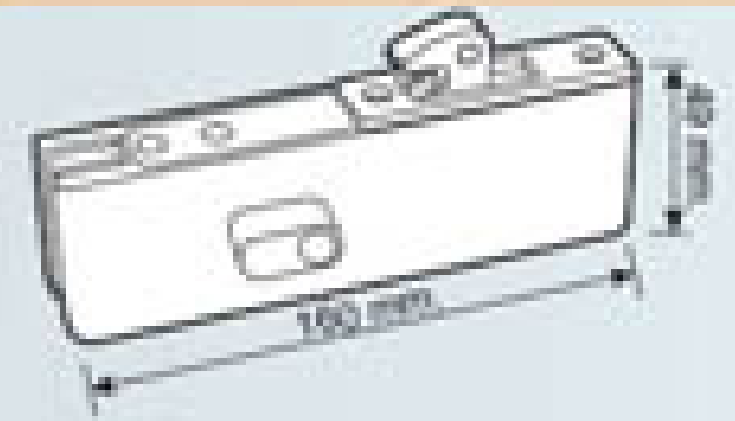

- Para vidrio templado de 8-10 mm. espesor
- **Materiales:** cuerpo de acero inox. y mecanismo interior de aluminio marca Mico
- Pestillo pico de loro
- **Instalación:** superior e interior
- **Incluye:** placa receptora para pestillo, llave allen para armado y juego de 2 llaves
- Elegancia y alta seguridad

Se usa con:

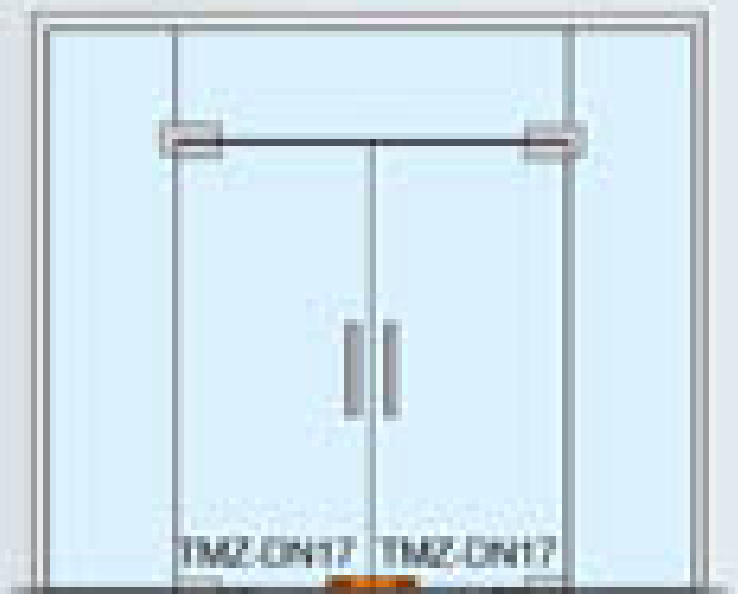
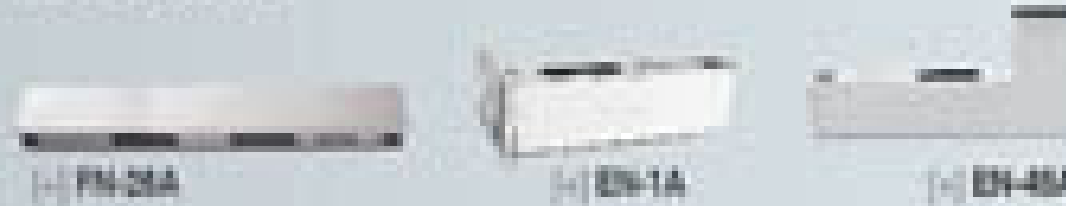

CÓDIGO	ACABADOS
TMZ-DN17 DN17M	Pulido brillante Color Negro



TMZ-DN18

CHAPA CERRADURA PARA VIDRIO TEMPLADO

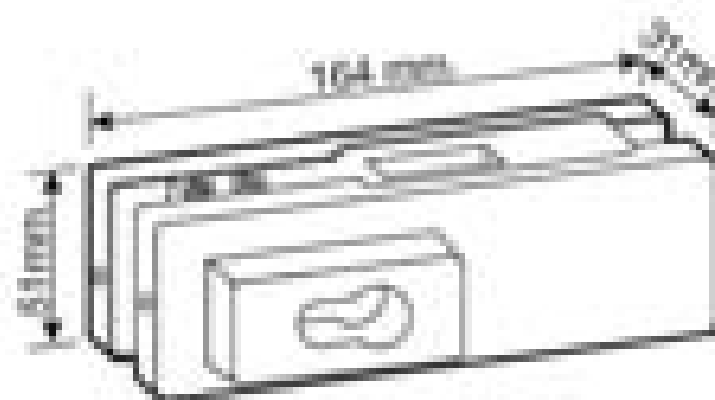

- Para vidrio templado de 8-10 mm. espesor
- **Materiales:** cuerpo de aleación de aluminio y cubierta de acero inox. de alta calidad
- Pestillo rectangular
- **Instalación:** superior e interior
- **Incluye:** placa receptora para pestillo, llave allen para armado y juego de 2 llaves
- Elegancia y alta seguridad

Se usa con:

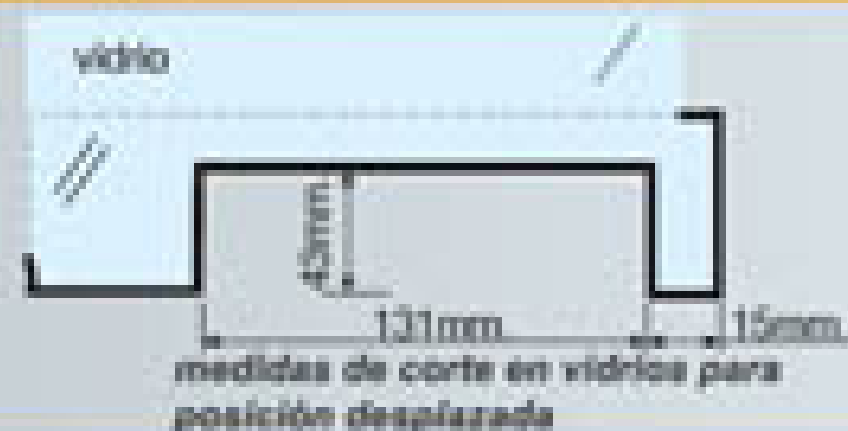

CÓDIGO	ACABADO
TMZ-DN18	Pulido brillante

• TMZ-582

CERRADURA VIDRIO A VIDRIO - SIN SAQUE

+ARQUITECTÓNICA
Herrajes y Fittings para mamparas

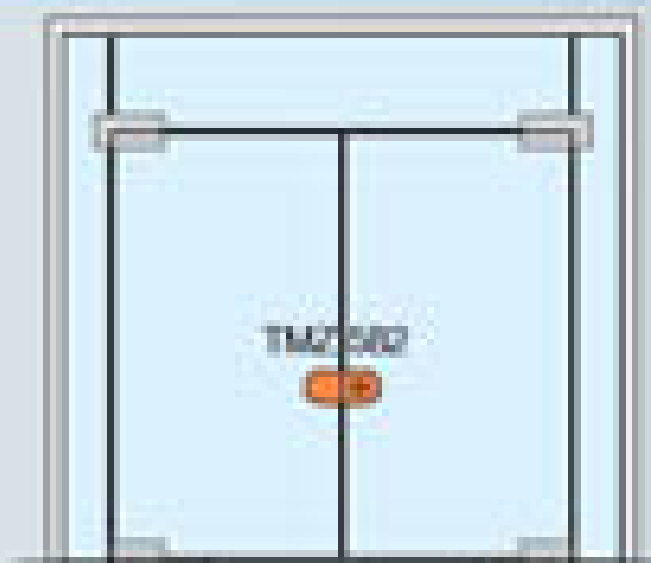
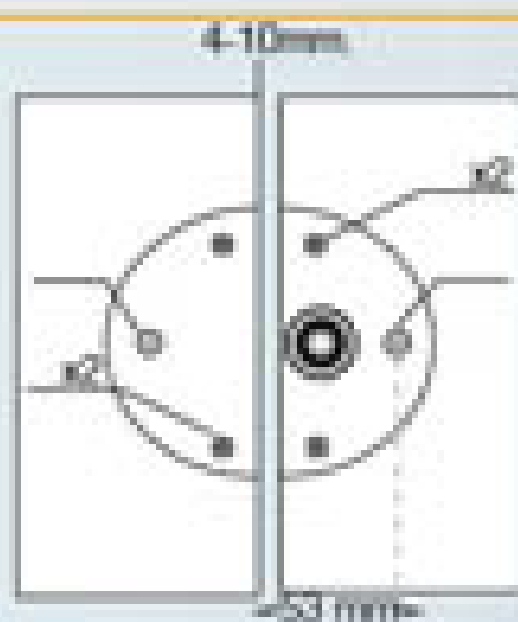
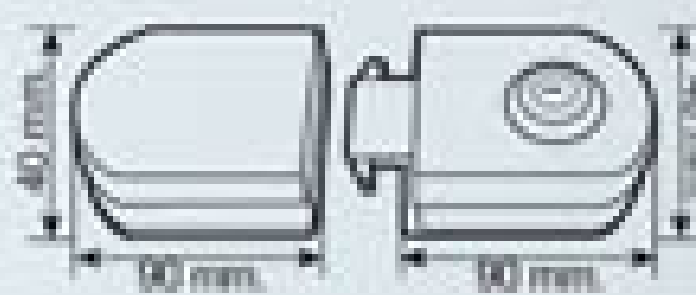
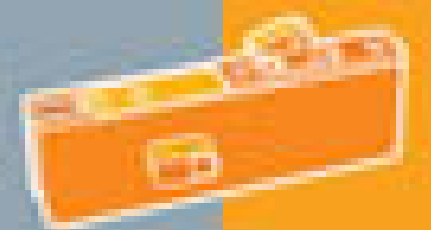

- Para vidrio templado de 8-10 mm. espesor
- Material: cubierta de acero inoxidable de alta duración
- Entrada de llave solo por fuera y perilla por dentro
- Instalación: centrada para puerta batiente y corredera
- Incluye: alojamiento / receptor para pestillos y juego de 3 llaves.
- No requiere corte en el vidrio.

CÓDIGO	ACABADO
TMZ-582	Pulido brillante

+ HERRAJES Y FITTINGS PARA MAMPARAS

• TMZ-582A

CERRADURA PARED A VIDRIO - SIN SAQUE

TECMATRIZ

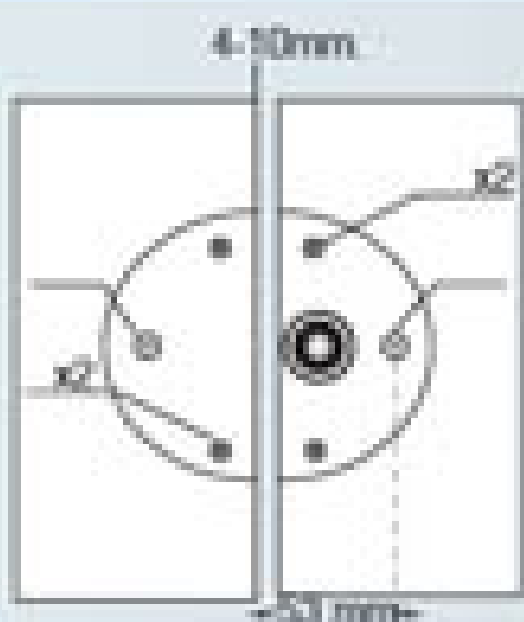
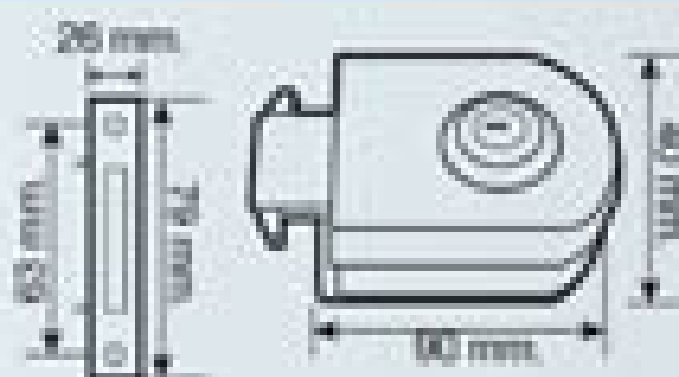
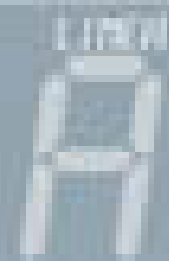

- Para vidrio templado de 8-10 mm. espesor
- Material: cubierta de acero inoxidable de alta duración
- Entrada de llave solo por fuera y perilla por dentro
- Instalación: superior, inferior, centrada para puerta batiente y corredera.
- Incluye: placa receptora para pestillos y juego de 3 llaves.
- No requiere corte en el vidrio.

CÓDIGO	ACABADO
TMZ-582A	Pulido brillante



+ ARQUITECTÓNICA
Herrajes y Fittings para mamparas

TMZ-791

CERRADURA MANIJA DE POMO CON BASE INOXIDABLE



Vista interior- de perilla

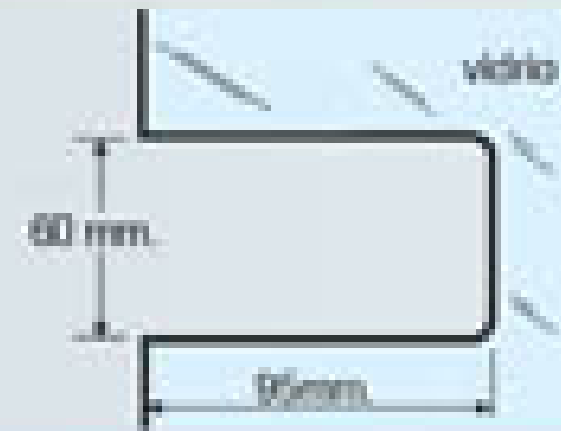
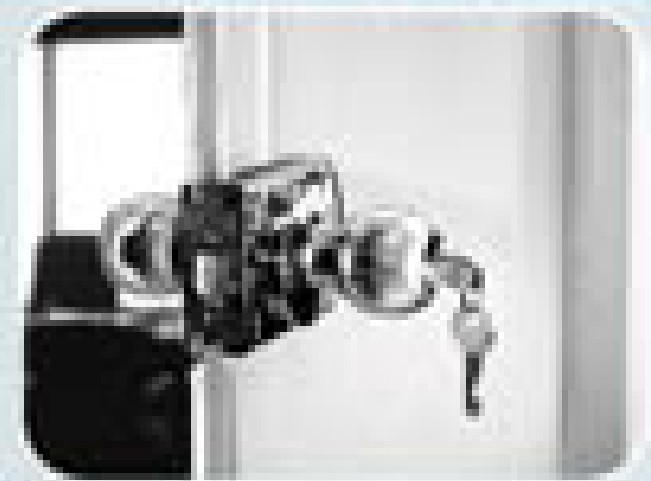

- Para vidrio templado de 8-10 mm. espesor.
- Materiales: base y cerradura de acero inoxidable marca Gull.
- Instalación: centrada.
- Aplicación: puertas de vidrio en interiores y exteriores.
- Incluye: placa receptora para pestillo, llave alion para armado y juego de 3 llaves.
- Elegancia y alta seguridad.

CÓDIGOS	ACABADOS
TMZ-791	Pulido brillante
TMZ-791SA	Sabnudo

LINEA
A

DN5-B

GIRO SUPERIOR CON ENTRADA PARA PIVOT



Vista interior- con rodillos

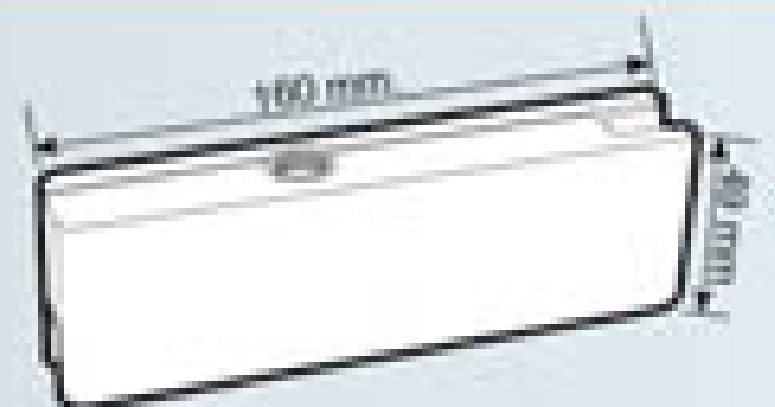

- Para vidrio templado de 8-10 mm. espesor.
- Materiales: cuerpo de aluminio y bocn de acero inox. de alta duracion.
- Instalación: superior e interior (pivot con rullmín).
- Este herraje se utiliza también con el pivot Cod. PN-16.



Se usa con:



CÓDIGOS	ACABADOS
DN5-B-SA	Pulido brillante
DN5-B-NE	Color Negro

• DN-1

GIRO INFERIOR PARA CIERRAPUERTAS HIDRÁULICAS DE PISO

+ ARQUITECTÓNICA

Herrajes y Fittings para mamparas



Vista interior- con tornillos



Se usa con cerrapuertas:



- Para vidrio templado de 8-10 mm. espesor.
- **Materiales:** cuerpo de aluminio y bocon de acero inoxidable de alta duración.
- **Instalación:** posición inferior (para aplicar con bisagra hidráulica de piso TECMATRIZ Cod. 828 y 230).

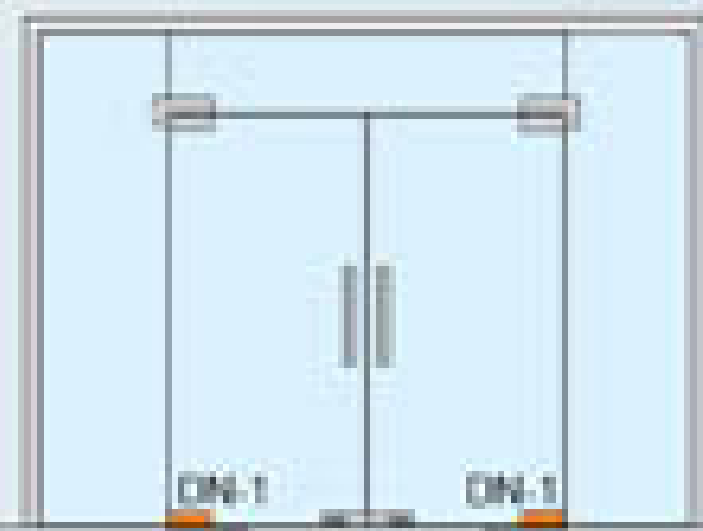

CÓDIGOS	ACABADOS
DN1-NA DN1-NE	Pulido brillante Color negro

+ HERRAJES Y FITTINGS PARA MAMPARAS

• EN-45

PISTOLA CON ENTRADA PARA PIVOT

TECMATRIZ

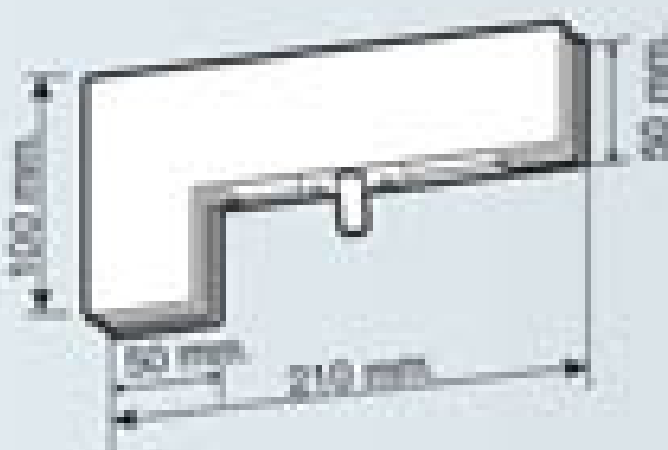
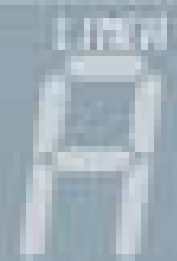

Vista interior- con tornillos



Se usa con:



- Para vidrio templado de 8-10 mm. espesor.
- **Materiales:** cuerpo de aluminio y pivot de acero inox. de alta duración.
- Embona con el herraje superior DNS-B y proporciona punto de giro.
- Sirve para conectar 3 paneles fijos y la puerta.

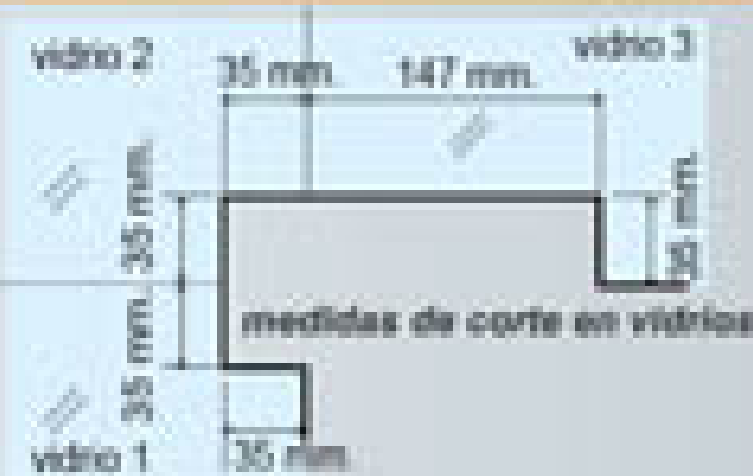
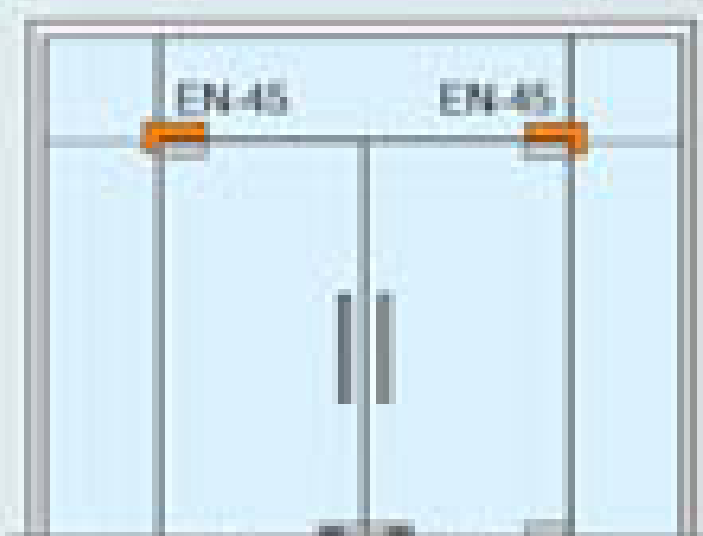

CÓDIGOS	ACABADOS
EN45-NA EN45-NE	Pulido brillante Color negro



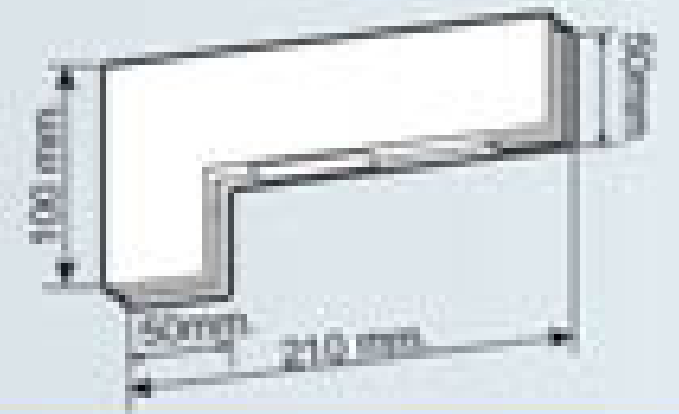

- Para vidrio templado de 8-10 mm. espesor.
- **Material:** cuerpo de aluminio
- Herraje con alojamiento receptor para pestillo de cerradura TMZ-DN17 o TMZ-DN18.

CÓDIGOS	ACABADOS
EN45A-NA	Pulido brillante
EN45A-NE	Color negro

Se usa con:

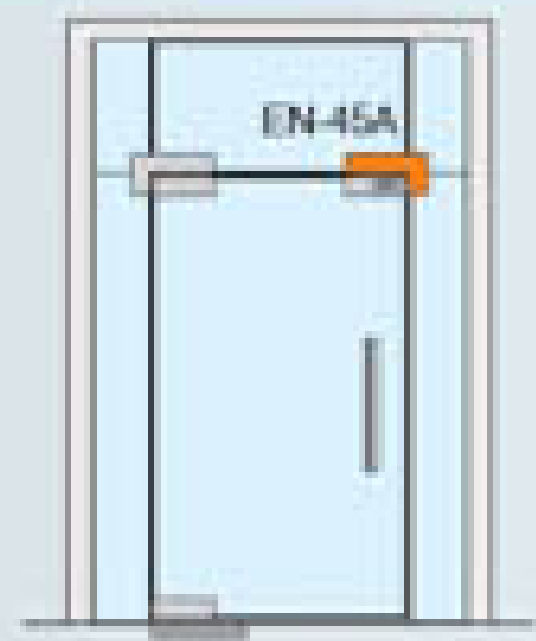
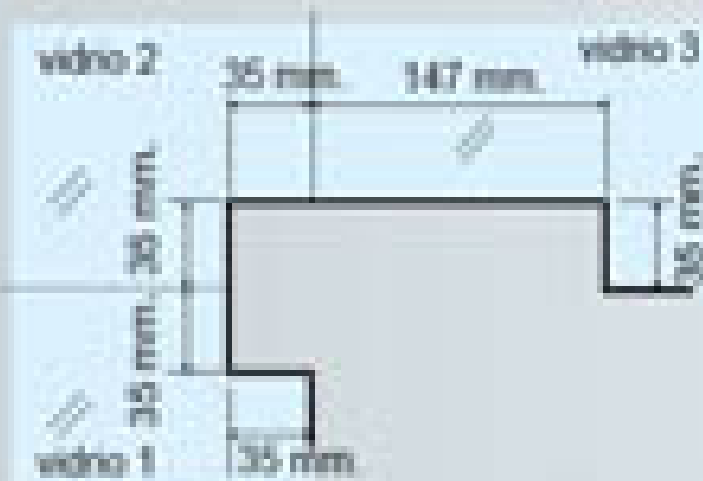

LINEA
A

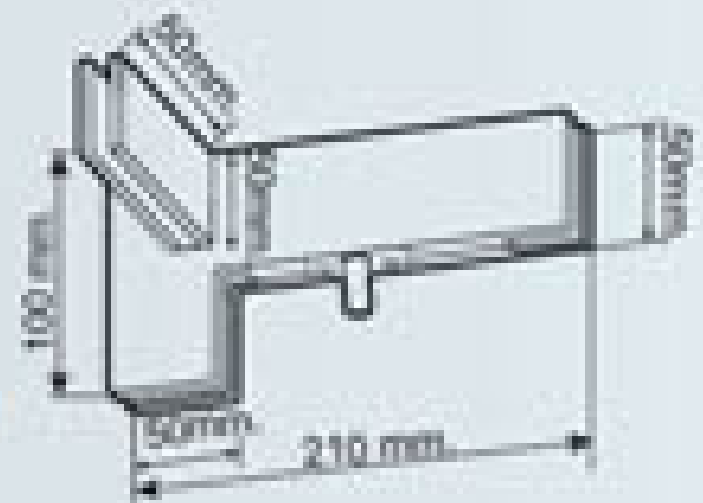
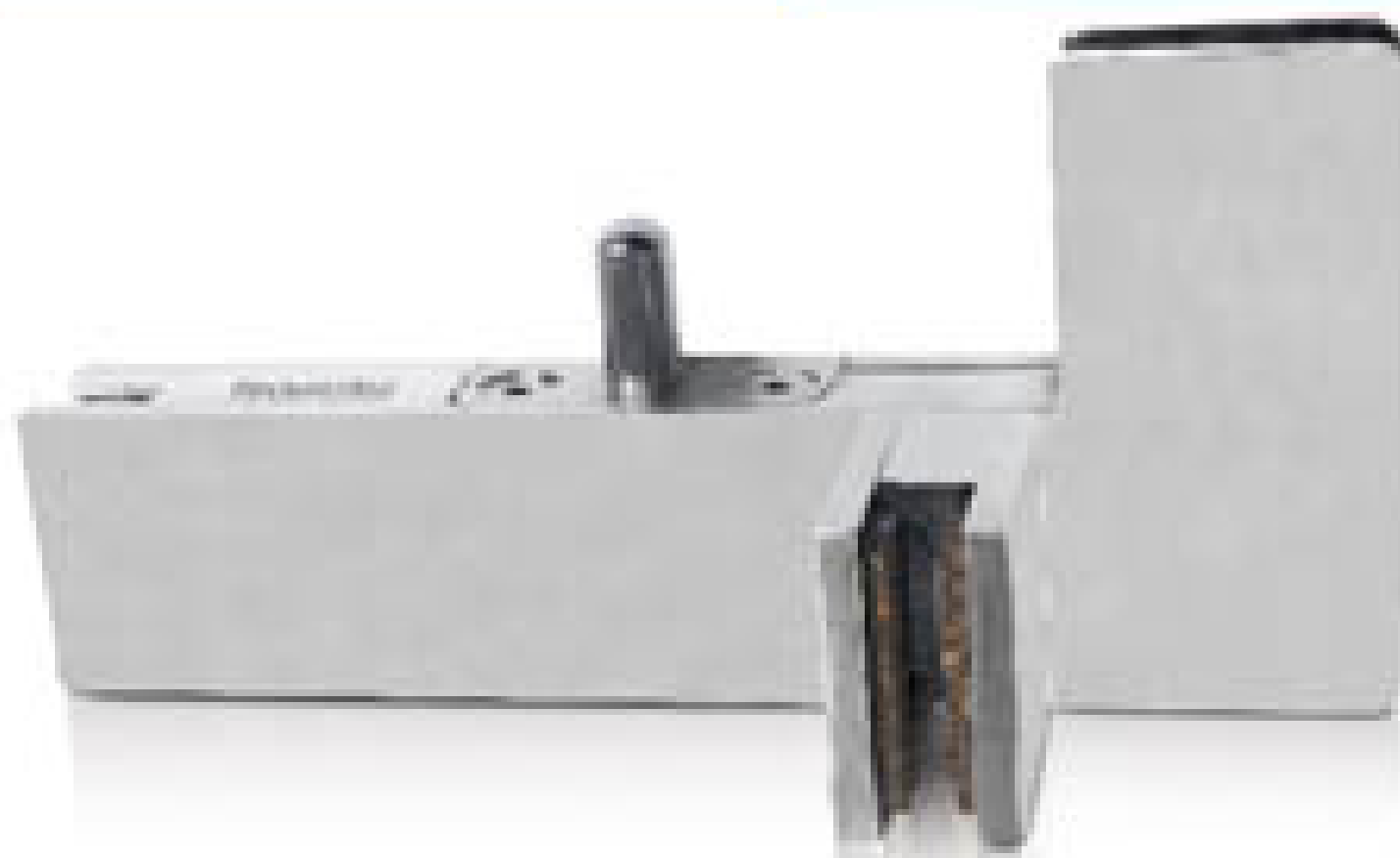

- Para vidrio templado de 8-10 mm. espesor.
- **Materiales:** cuerpo, aleta de aluminio y pivot de acero inoxidable de alta duración.
- Embona con el herraje superior DNS-B y proporciona punto de giro.
- Sirve para conectar 3 paneles fijos y la puerta.
- Incluye: viento corto o alta que sirve para acoplar una tarjeta de vidrio que ayuda a darle solidez y estabilidad a mamparas de gran altura.

Se usa con:



CÓDIGOS	ACABADOS
EN9-NA	Pulido brillante
EN9-NE	Color negro

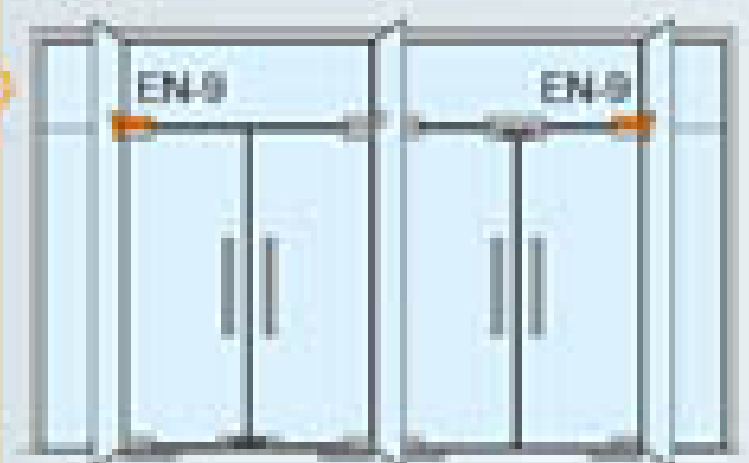

• EN-1

SOSTEN DE VIDRIO CON PIVOT INTEGRADO

+ ARQUITECTÓNICA
Herrajes y Fittings para mamparas

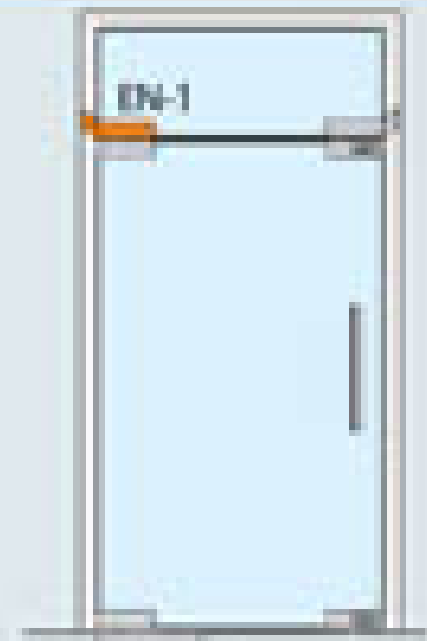
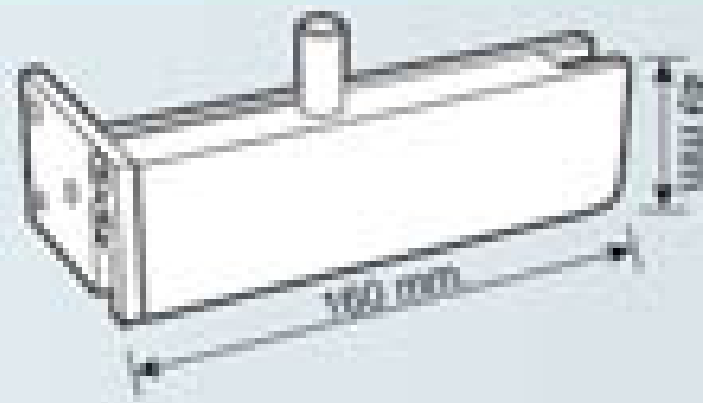
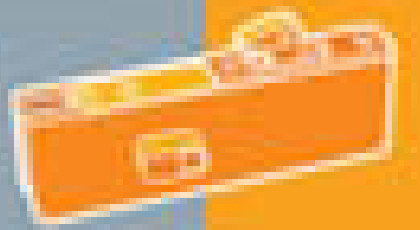

Se usa con:

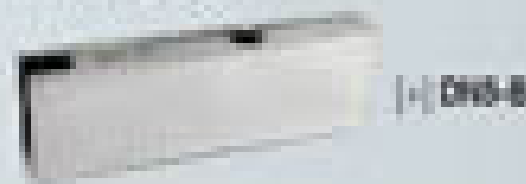

- Para vidrio templado de 8-10 mm. espesor.
- Material: cuerpo de aluminio y pivot de acero inoxidable
- Incluye: pivot para conectar herraje superior DNS-B y placa lateral para atornillar a muro o pared.



CÓDIGOS	ACABADOS
EN1-NA EN1-NE	Pulido brillante Color negro

• EN-1A

SOSTEN DE VIDRIO CON ALOJAMIENTO PARA CHAPA

TECMATRIZ



Se usa con:



- Para vidrio templado de 8-10 mm. espesor.
- Material: cuerpo de aluminio de alta calidad
- Incluye: placa lateral para atornillar a muro.
- Herraje con alojamiento receptor para pestillo de cerradura TMZ-DN17 o TMZ-DN18



CÓDIGOS	ACABADOS
EN1A-NA EN1A-NE	Pulido brillante Color negro



+ ARQUITECTÓNICA
Herrajes y Fittings para mamparas

FN-26A
HERRAJE ALOJAMIENTO PARA 2 PESTILLOS CERRADURAS



- Para vidrio templado de 8-10 mm. espesor
- Material: cuerpo de aluminio de alta dureción
- Instalación: posición superior centrada (para aplicar pestillo de herrajes TMZ-DN17 o TMZ-DN18)

Se usa con:



CÓDIGOS	ACABADOS
FN26A-NA	Pulido brillante
FN26A-NE	Color negro

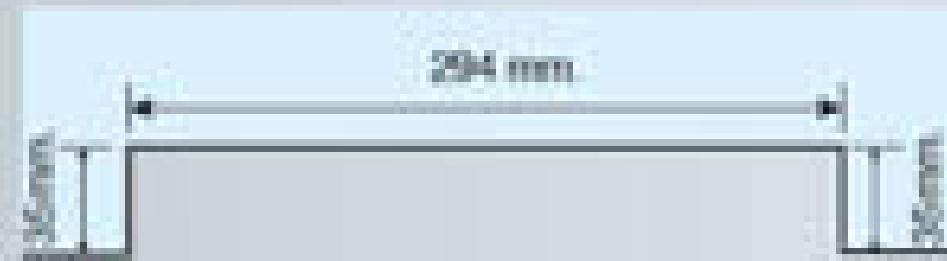

LINEA
A

FN-25
HERRAJE-PIVOTANTE PARA 2 GIROS DN5-B

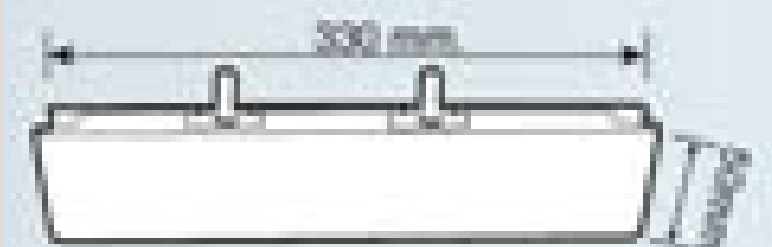

- Para vidrio templado de 8-10 mm. espesor
- Material: cuerpo de aluminio y pivots de acero inoxidable
- Instalación: posición superior centrada (para aplicar herraje DN5B)

Se usa con:

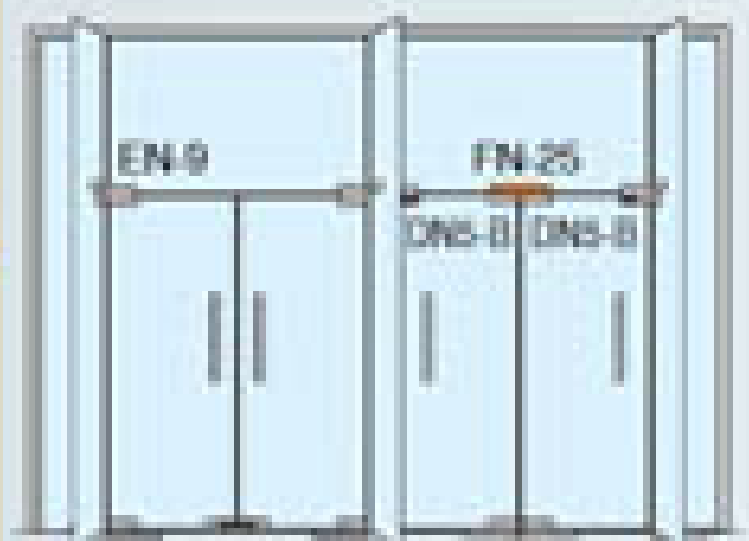

CÓDIGOS	ACABADOS
FN25-NA	Pulido brillante
FN25-NE	Color negro



FN-4

ESQUINERO - CONECTOR PARA FIJAR VIDRIO, AL MURO O VIGA

+ ARQUITECTÓNICA
Herrajes y Fittings para mamparas

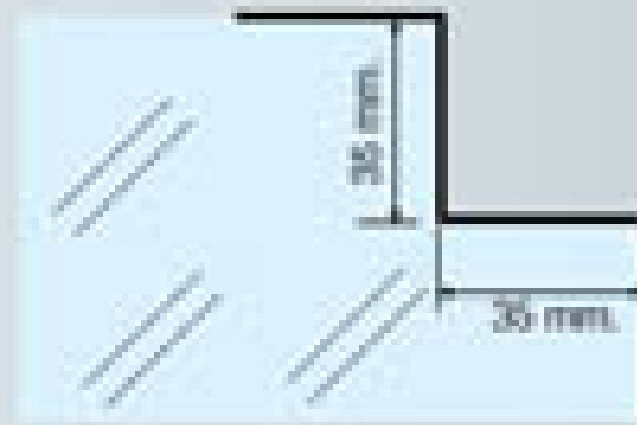
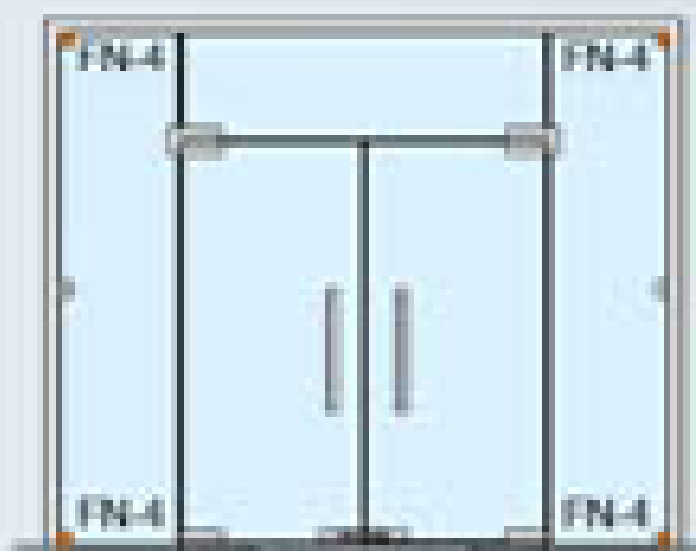
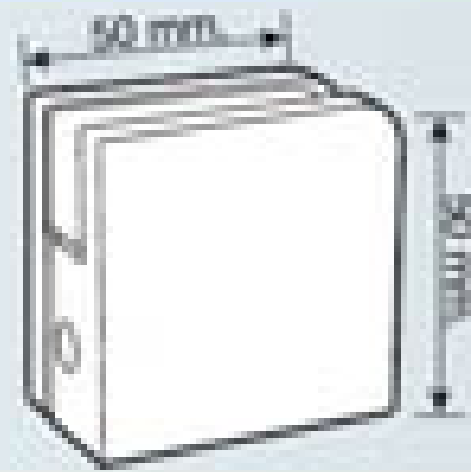

medidas de corte en vidrios

- Para vidrio templado de 8-10 mm. espesor.
- **Material:** cuerpo de aluminio de alta duración.
- **Instalación:** posición esquinada para conectar vidrios fijos contra muro, pared o viga.
- **Tamaño:** 50x50mm.

CÓDIGOS	ACABADOS
FN4-BA	Pulido brillante
FN4-NC	Color negro

+ HERRAJES Y FITTINGS PARA MAMPARAS

FN-5

CONECTOR-CENTRAL PARA FIJAR, AL MURO O VIGA

TECMATRIZ

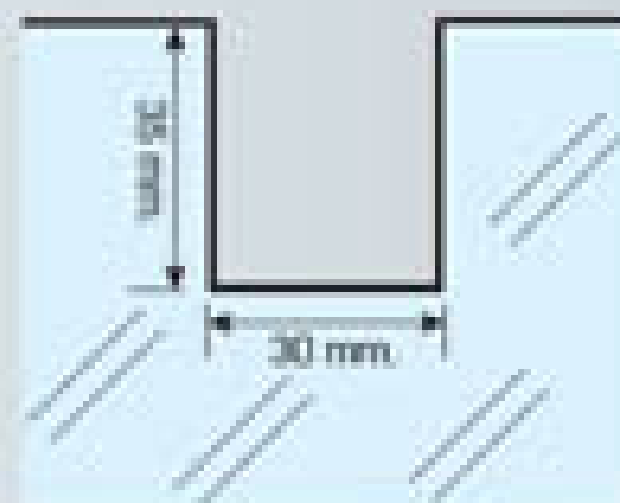
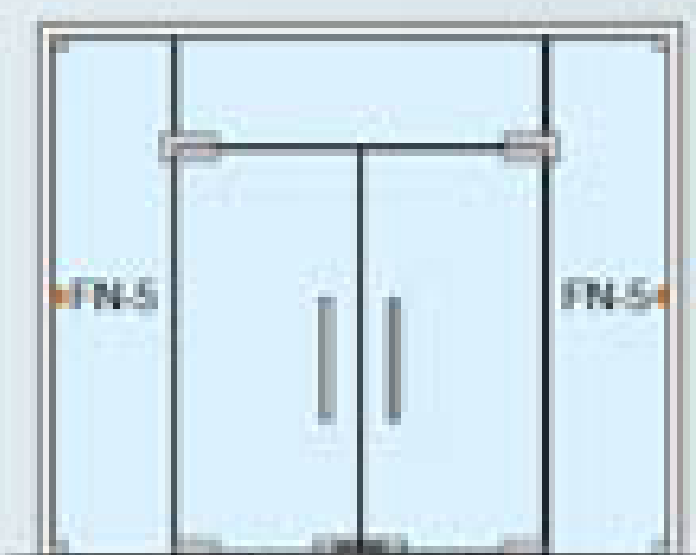
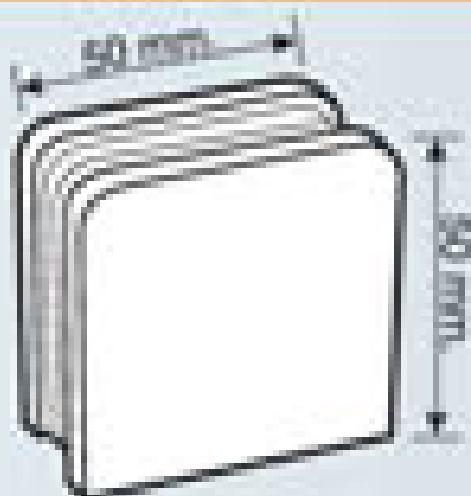

medidas de corte en vidrios

- Para vidrio templado de 8-10 mm. espesor.
- **Material:** cuerpo de aluminio de alta duración.
- **Instalación:** posición central para conectar vidrios fijos contra muro, pared o viga.
- **Tamaño:** 50x50mm.

CÓDIGOS	ACABADOS
FN5-BA	Pulido brillante
FN5-NC	Color negro

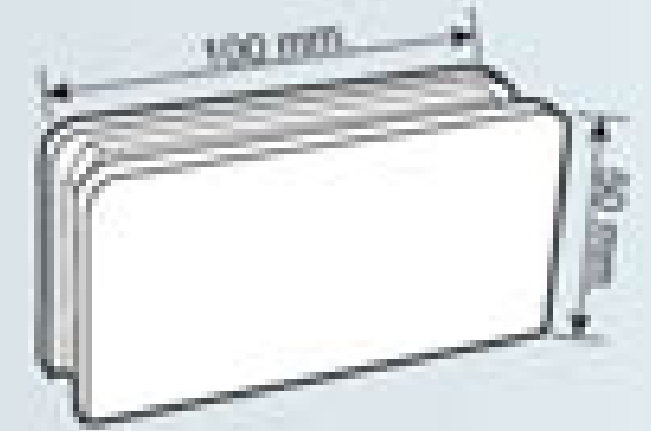

- Para vidrio templado de 8-10 mm. espesor.
- Material: cuerpo de aluminio de alta duración.
- Instalación: posición central para conectar 2 vidrios fijos contra muro, pared, viga o tarjeta de vidrio.
- Tamaño: 100x50mm

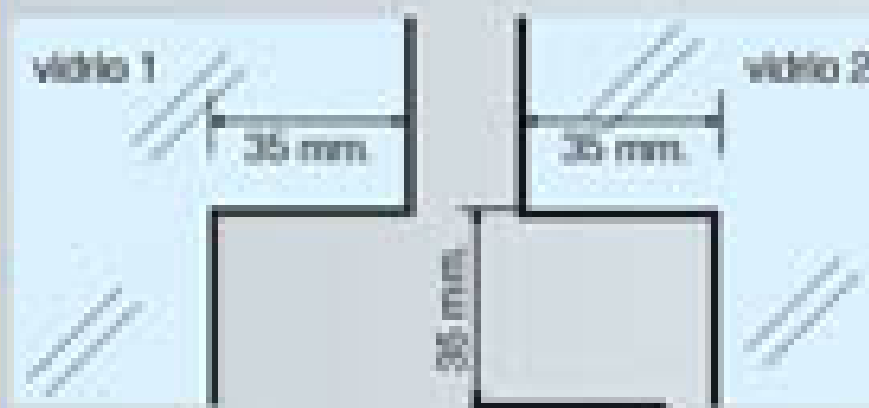

medidas de corte en vidrios

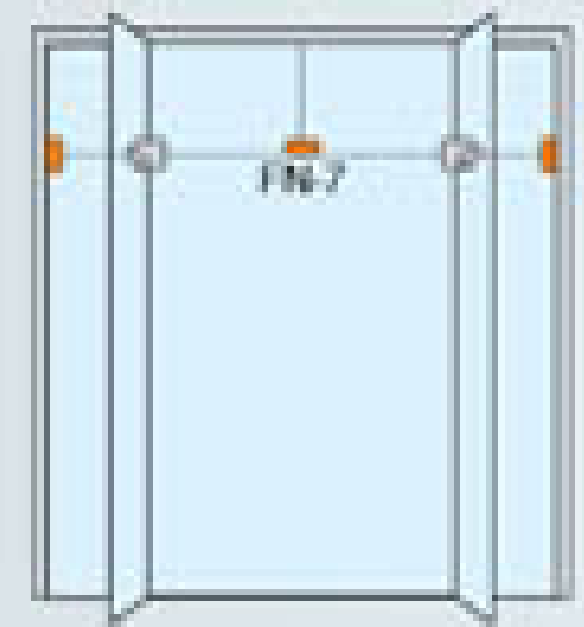

CÓDIGOS	ACABADOS
FN7-NA	Pulido brillante
FN7-NE	Color negro

LINEA
A



- Para vidrio templado de 8-10 mm. espesor.
- Material: cuerpo, aleta de aluminio de alta duración.
- Instalación: posición centrada, se utiliza para conectar 2 vidrios.
- Incluye: viento corto o aleta que sirve para acoplar una tarjeta de vidrio que ayuda a dar solidez y estabilidad a mamparas de gran altura.



medidas de corte en vidrios

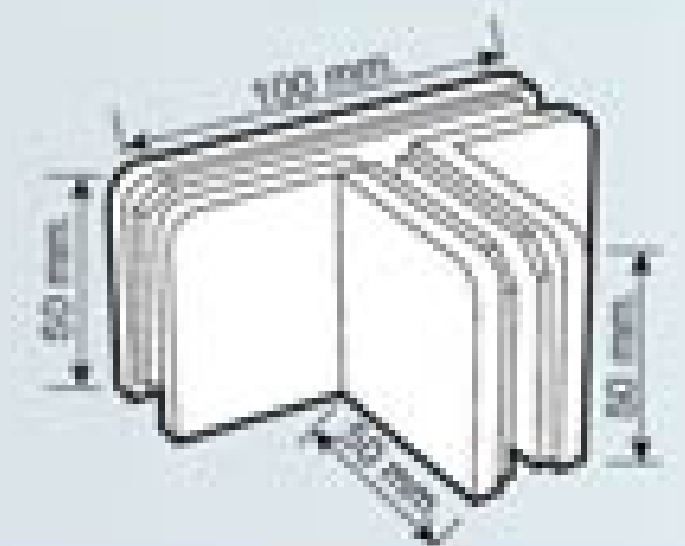

CÓDIGOS	ACABADOS
FN8-NA	Pulido brillante
FN8-NE	Color negro

FN-12

UNIÓN DE 4 PANELES DE VIDRIOS FIJOS

+ ARQUITECTÓNICA

Herrajes y Fittings para mamparas

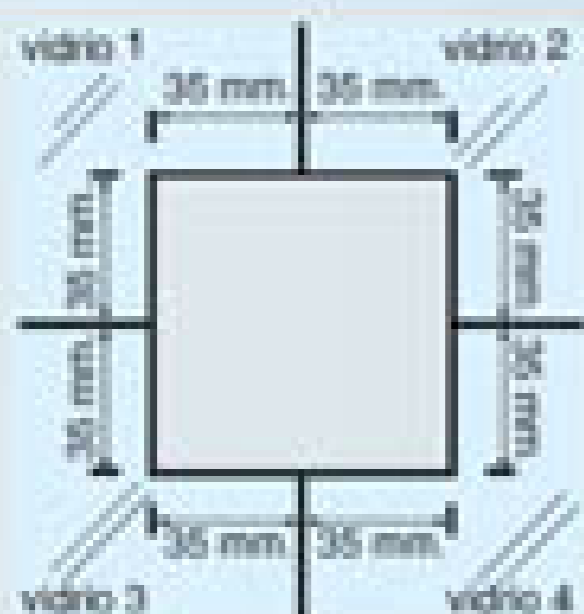
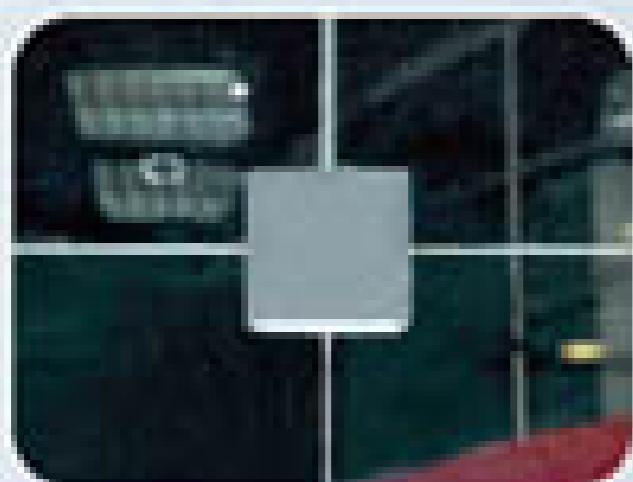

medidas de corte en vidrio



Vista interior con tornillos



CÓDIGOS	ACABADOS
FN12-NA FN12-NE	Pulido brillante Color negro

- Para vidrio templado de 8-10 mm. espesor
- **Materiales:** cuerpo de aluminio de alta dureción
- Se utiliza para unir 4 paneles de vidrios fijos
- Es importante determinar si el herraje requiere usar aleta dependiendo de altura de la mampara.

+ HERRAJES Y FITTINGS PARA MAMPARAS

FN-13

UNIÓN DE 4 PANELES DE VIDRIOS FIJOS + VIENTO CORTO 50X50 MM

TECMATRIZ

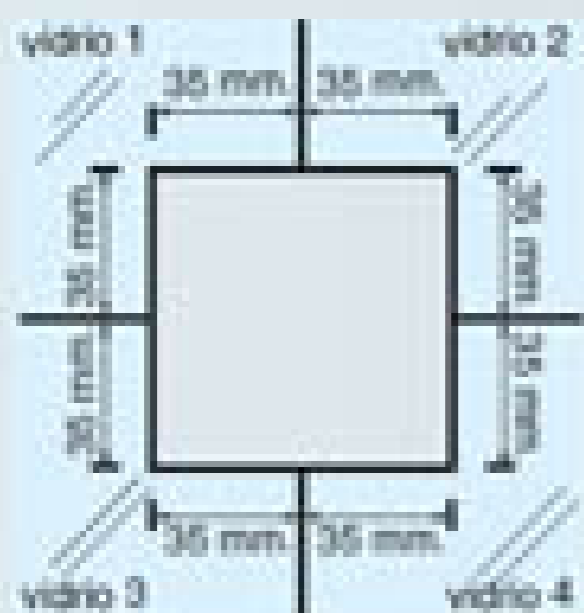

medidas de corte en vidrio



Vista interior con tornillos



CÓDIGOS	ACABADOS
FN13-NA FN13-NE	Pulido brillante Color negro

- Para vidrio templado de 8-10 mm. espesor
- **Materiales:** cuerpo y aleta de aluminio de alta dureción
- Se utiliza para unir 4 paneles de vidrios fijos
- Incluye: viento corto o aleta que sirve para acoplar una tarjeta de vidrio que ayuda a dar solidez y estabilidad a mamparas de gran altura.



+ARQUITECTÓNICA
Herrajes y Fittings para mamparas

FN-22A

UNIÓN DE 2 PANELES DE VIDRIOS EN ÁNGULO

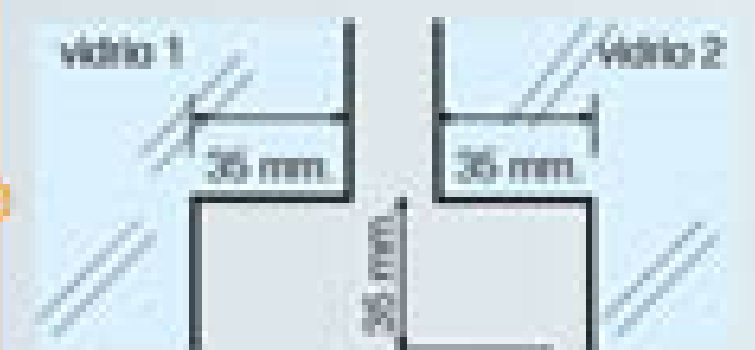
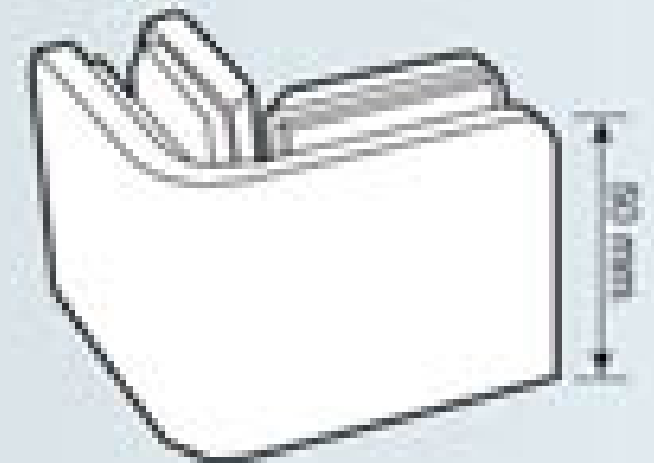

medidas de corte en vidrios

- Para vidrio templado de 8-10 mm. espesor
- Material: cuerpo de aluminio de alta duración.
- Se utiliza para unir 2 vidrios fijos en ángulo de 90°, también disponibles para ángulos personalizados o por pedidos.

CÓDIGOS

FN22A-NA
FN22A-NE

ACABADOS

Pulido brillante
Color negro

L/AN
A

HDE-100

PASAVOZ PARA ENTIDADES BANCARIAS Y COMERCIALES

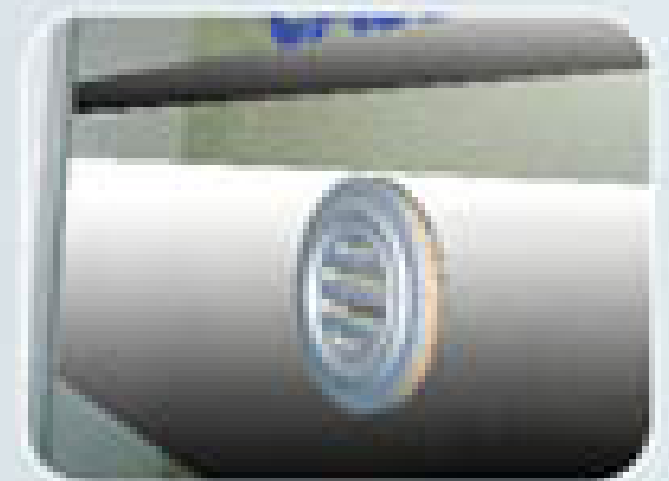

Más colores disponibles:



Usar Broca
PUNTA DE DIAMANTE
TM2-BR100



- Para vidrio templado de 6-19 mm. espesor.
- Material: aluminio anodizado de alta duración.
- Instalación: posición centrada.
- Incluye: empaques para acoplamiento al vidrio.

CÓDIGOS

HDE-100-NA
HDE-100-NE

ACABADOS

Pulido brillante
Color negro

• **PN-27B**
BOTÓN PARA TIRADERA DE VIDRIO

+ ARQUITECTÓNICA
Herrajes y Fittings para mamparas

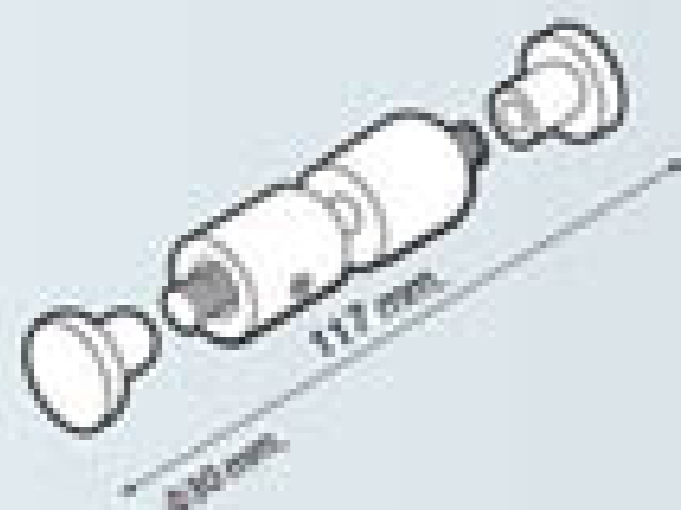

CÓDIGO	ACABADO
PN27B-BA	Pulido brillante
PN27B-NE	Color negro

- Para vidrio templado de 8-10 mm. espesor.
- Materiales: cuerpo y tapitas de aluminio de alta duración.
- Se utiliza para armar tiraderas de vidrio.
- Incluye: empaques plásticos para acoplamiento al vidrio.

+ HERRAJES Y FITTINGS PARA MAMPARAS

TecMatriz - Accesorios para vidrio templado, Guayaquil - Ecuador - Windows Internet Explorer



http://www.tecmatriz.com/

Archivo Edición Ver Favoritos Herramientas Ayuda X Convertir Selecionar

NUEVO SITIO WEB TECMATRIZ 2011

Soluciones para mamparas y fachadas de vidrio templado

www.tecmatriz.com



- Información sobre nuevos productos
- Promociones y descuentos especiales
- Pedidos en línea
- Fotos de productos instalados en obra
- Información sobre capacitaciones y seminarios



TECMATRIZ
ACCESORIOS PARA VIDRIO TEMPLADO



+ LINEA ARQUITECTÓNICA

mamparas & fachadas

PUNTO FIJO-GLASSFIX PARA MAMPARAS



TECMATRIZ

ACCESORIOS PARA VIDRIO TEMPLADO

• **TMZ-TE20**

ESQUINERO-CONECTOR REGULABLE
DE BASE RECTANGULAR



• TMZ-TE20

ESQUINERO-CONECTOR REGULABLE, DE BASE RECTANGULAR

+ ARQUITECTÓNICA
Punto Fijo-Glassfix para mamparas

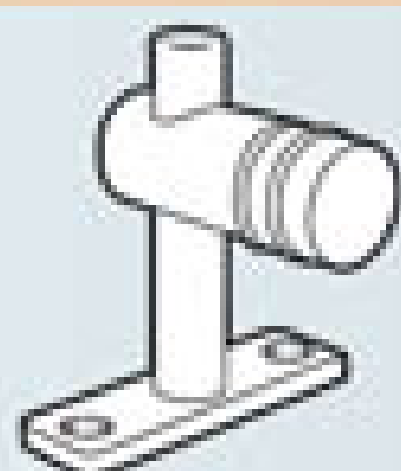

CÓDIGO	ACABADO
TMZ-TE20	Pulido brillante

Precaución: no permita que se le caiga su mampara o se oxide su accesorio pida su herraje de punto fijo **Original** acero inoxidable #304 maciso $\phi 5/8" \times 1"$



ACCESORIOS ORIGINALS | **TECMATRIZ**
1 año de Garantía

- Para vidrio templado de 8-10 mm. espesor
- **Materiales:** acero inoxidable #304 maciso $\phi 5/8" \times 1"$
- **Instalación:** superior, inferior y centrada
- Se usa para fijar vidrios fijos hacia pared, muro o viga también como soporte para divisiones de ambiente
- Se debe hacer perforaciones de $\phi 15\text{mm}$. al vidrio para instalar este producto.
- Permite regulación alojando tornillo posterior.
- Incluye: llave allen, kit de tornillos y tacos feher para ajuste.

+ PUNTO FIJO-GLASSFIX PARA MAMPARAS

• TMZ-TE20C

ESQUINERO-CONECTOR REGULABLE, DE BASE REDONDA

TECMATRIZ **A**



CÓDIGO	ACABADO
TMZ-TE20C	Pulido brillante

Precaución: no permita que se le caiga su mampara o se oxide su accesorio pida su herraje de punto fijo **Original** acero inoxidable #304 maciso $\phi 5/8" \times 1"$



ACCESORIOS ORIGINALS | **TECMATRIZ**
1 año de Garantía

- Para vidrio templado de 8-10 mm. espesor
- **Materiales:** acero inoxidable #304 maciso $\phi 5/8" \times 1"$
- **Instalación:** Superior, inferior y centrada
- Se usa para fijar vidrios fijos hacia pared muro o viga, también como soporte para divisiones de ambiente
- Se debe hacer perforaciones de $\phi 15\text{mm}$. al vidrio
- Permite regulación alojando tornillo posterior.
- Incluye: llave allen, kit de tornillos y tacos feher para ajuste.



+ARQUITECTÓNICA
Punto Fijo-Glassfix para mamparas

TMZ-TP28

PUNTO FIJO SUPERIOR PARA PUERTA BATIENTE

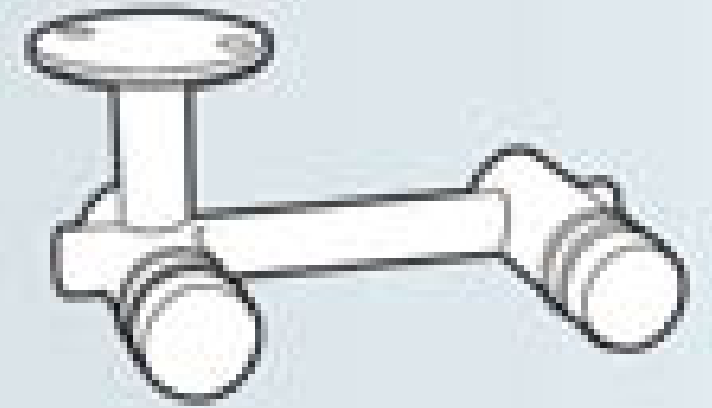

- Para vidrio templado de 8-10 mm. espesor.
- **Material:** acero inoxidable #304 macizo Φ 5/8" x 1"
- **Instalación:** superior o inferior (para casos sin cierrapuerta hidráulica de piso).
- Se usa para dar pivote a puertas batientes.
- Se debe hacer perforaciones de Φ 16mm. al vidrio.
- Permite regulación alfojando tornillos posteriores.
- Incluye: llave allen para armado, tornillos para ajuste a viga o piso y empaques para ajustar contra el vidrio.

CÓDIGO	ACABADO
TMZ-TP28	Pulido brillante

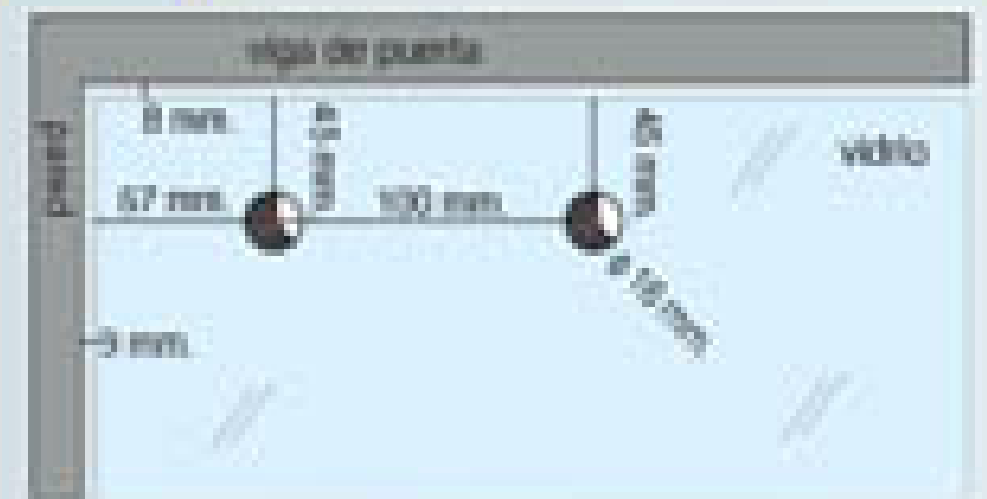

medidas de perforado en vidrios para TMZ-TP28

L/176 H
A

TMZ-TI26

GIRO INFERIOR PARA CIERRAPUERTAS HIDRAULICOS DE PISO

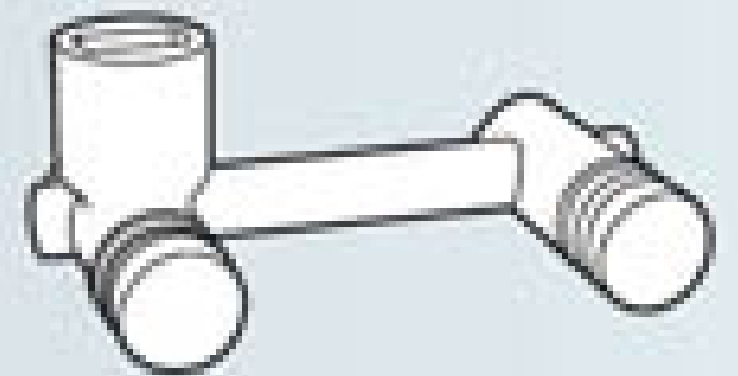

- Para vidrio templado de 8-10 mm. espesor.
- **Material:** acero inoxidable #304 macizo Φ 5/8" x 1"
- **Instalación:** Posición inferior (para aplicar con bisagra) hidráulica de piso **TECMATRIZ** Cod. 828 y 230
- Se usa para dar pivote a puertas batientes.
- Se debe hacer perforaciones de Φ 16mm. al vidrio.
- Permite regulación alfojando tornillos posteriores.
- Incluye: llave allen para armado.

CÓDIGO	ACABADO
TMZ-TI26	Pulido brillante

Se usa con cierrapuertas: (+) TMZ-828

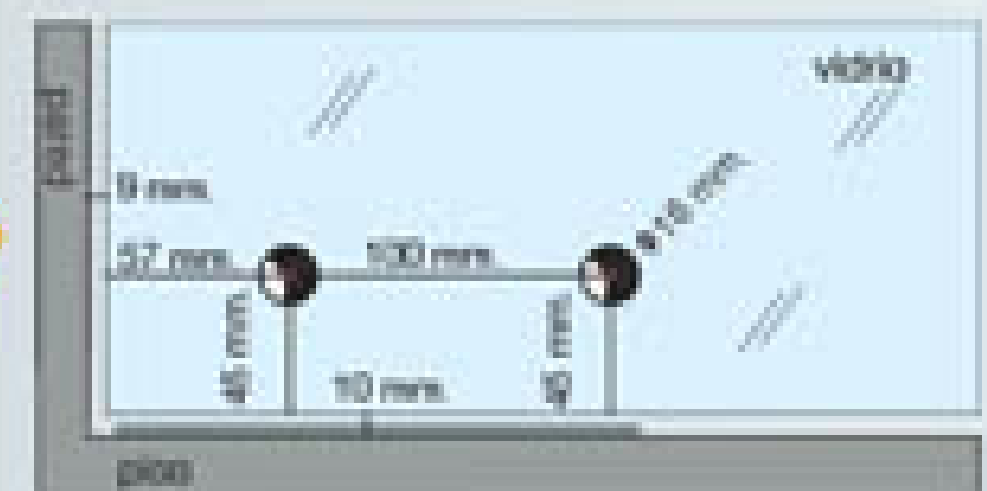

medidas de perforado en vidrios para TMZ-TI26

TMZ-TS25

PISTOLA PIVOTANTE CON GIRO SUPERIOR (5 PUNTOS)

+ ARQUITECTÓNICA
Punto Fijo-Glassfix para mamparas



medidas de perforado en vidrios

CÓDIGO	ACABADO
TMZ-TS25	Pulido brillante

Original acero inoxidable #304 macizo $\phi 58'' \times 1''$



ACCESORIOS ORIGINALS | **TECMATRIZ**
1 año de Garantía

- Para vidrio templado de 8-10 mm. espesor
- Material: acero inoxidable #304 macizo $\phi 58'' \times 1''$
- Instalación: Superior
- Se usa para conectar 2 tarjetas fijas + puerta batiente.
- Se debe hacer perforaciones de $\phi 16mm$. al vidrio.
- Permite regulación alojando tornillos posteriores.
- Incluye: llave allen para armado y empaques para ajustar contra vidrio.

TMZ-TS25A

PISTOLA PIVOTANTE CON GIRO SUPERIOR (6 PUNTOS)

TECMATRIZ

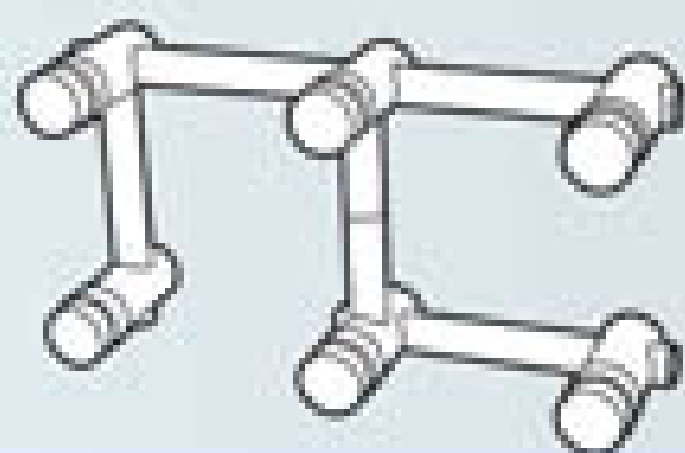

medidas de perforado en vidrios

CÓDIGO	ACABADO
TMZ-TS25A	Pulido brillante

Original acero inoxidable #304 macizo $\phi 58'' \times 1''$



ACCESORIOS ORIGINALS | **TECMATRIZ**
1 año de Garantía

- Para vidrio templado de 8-10 mm. espesor
- Material: acero inoxidable #304 macizo $\phi 58'' \times 1''$
- Instalación: Superior
- Se usa para conectar 3 tarjetas fijas + puerta batiente.
- Se debe hacer perforaciones de $\phi 16mm$. al vidrio.
- Permite regulación alojando tornillos posteriores.
- Incluye: llave allen para armado y empaques para ajustar contra vidrio.



+ARQUITECTÓNICA
Punto Fijo-Glassfix para mamparas

TMZ-TSS27

SOSTEN DE VIDRIO CON GIRO SUPERIOR

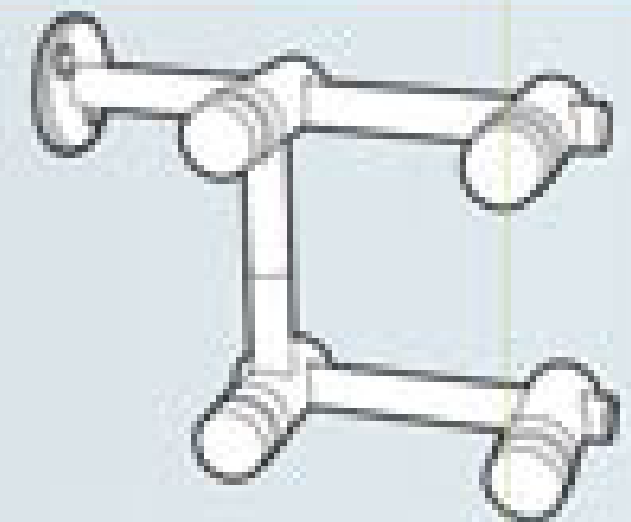

- Para vidrio templado de 8-10 mm. espesor
- Material: acero inoxidable #304 macizo $\Phi 58'' \times 1''$
- Instalación: Superior
- Se debe hacer perforaciones de $\Phi 16$ mm. al vidrio
- Permite regulación alojando tornillos posteriores
- Incluye: placa lateral para atornillar a muro o pared

CÓDIGO	ACABADO
TMZ-TSS27	Pulido brillante



L 1761
A

TSS-26A

SOSTEN DE VIDRIO + GIRO SUPERIOR

NUEVO

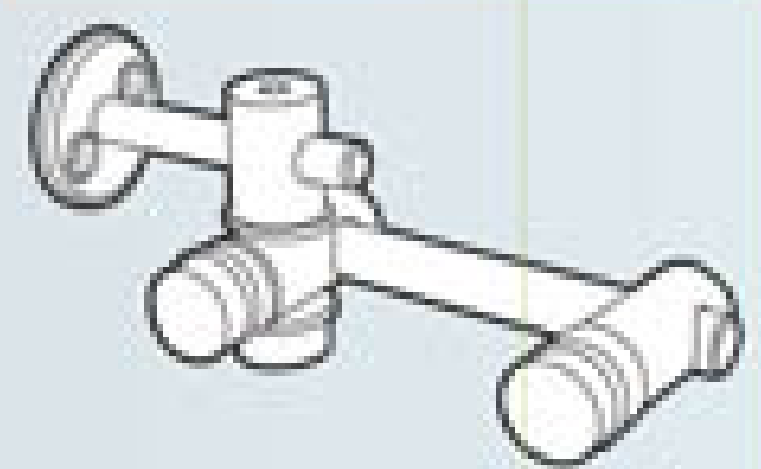

- Para vidrio templado de 8-10 mm. espesor
- Material: acero inoxidable #304 macizo $\Phi 58'' \times 1''$
- Instalación: superior
- Se usa para para dar pivote a puertas batientes, en los casos que no haya tambado
- Se debe hacer perforaciones de $\Phi 16$ mm. al vidrio
- Permite regulación alojando tornillos posteriores
- Incluye: placa lateral para atornillar a muro o pared

CÓDIGO	ACABADO
TSS26A	Pulido brillante



• TS25+V

PISTOLA PIVOTANTE CON GIRO SUPERIOR + VIENTO

+ ARQUITECTÓNICA
Punto Fijo-Glassfix para mamparas

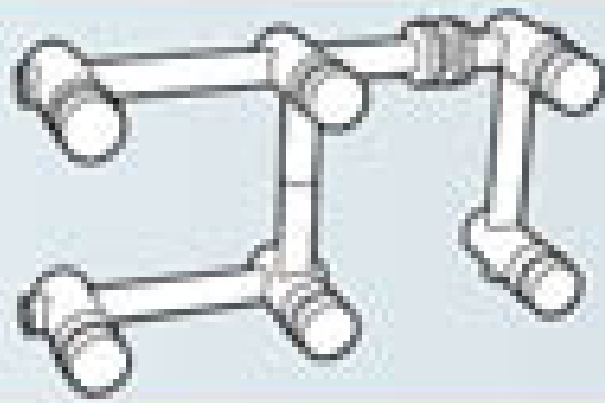
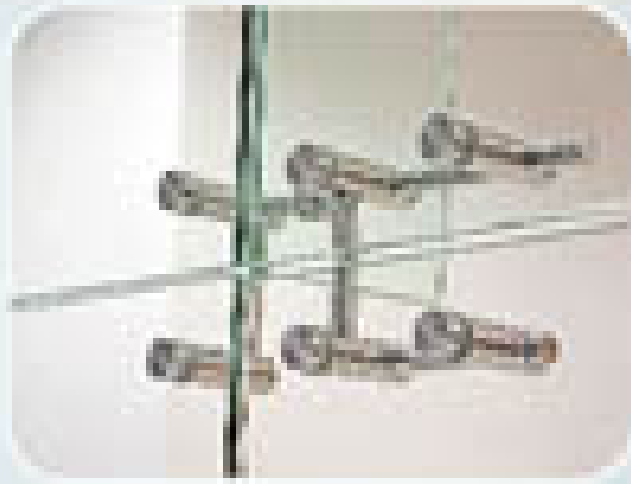

CÓDIGO	ACABADO
TM2-TS25+V	Pulido brillante

Original acero inoxidable #304 macizo $\phi 5/8" \times 1"$



ACCESORIOS ORIGINALS | **TECMATRIZ**
1 año de Garantía

- Para vidrio templado de 8-10 mm. espesor
- **Material:** acero inoxidable #304 macizo $\phi 5/8" \times 1"$
- **Instalación:** Superior
- Se usa para conectar 3 tarjetas fijas + puerta batiente + alata.
- Se debe hacer perforaciones de $\phi 16mm.$ al vidrio.
- Permite regulación alojando tornillos posteriores.
- Incluye: receptor para acoplar una tarjeta de vidrio que ayuda a darle solidez y estabilidad a mamparas de gran altura.

+ PUNTO FIJO-GLASSFIX PARA MAMPARAS

• TE21-2B+V

CONECTOR DE 2 VIDRIOS + VIENTO

TECMATRIZ



NUEVO

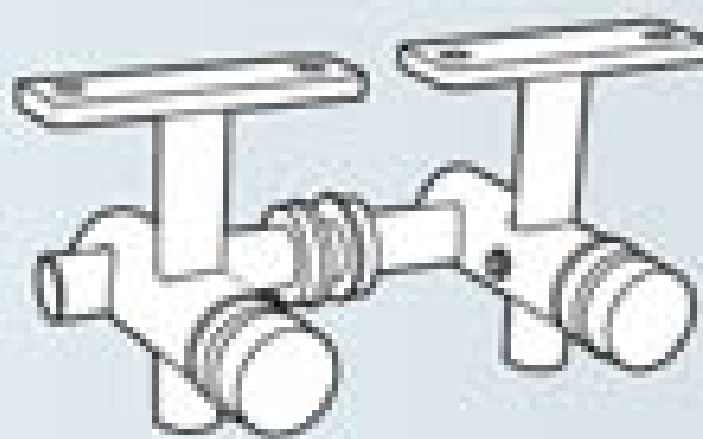

medidas de perforado en vidrios

CÓDIGO	ACABADO
TM2-TE21-2B+V	Pulido brillante

Original acero inoxidable #304 macizo $\phi 5/8" \times 1"$



ACCESORIOS ORIGINALS | **TECMATRIZ**
1 año de Garantía

- Para vidrio templado de 8-10 mm. espesor
- **Material:** acero inoxidable #304 macizo $\phi 5/8" \times 1"$.
- **Instalación:** Superior
- Se usa para conectar 2 tarjetas de vidrio a techo o losa incluye receptor para acoplar alata o viento, para dar solidez.
- Se debe hacer perforaciones de $\phi 16mm.$ al vidrio.
- Permite regulación alojando tornillos posteriores.
- Incluye: llave allen para armado y empaques para quitar contra vidrio.



+ ARQUITECTÓNICA
Punto Fijo-Glassfix para mamparas

TMZ-TE21-2C

CONECTOR 2 VIDRIOS FIJOS BASE REDONDA

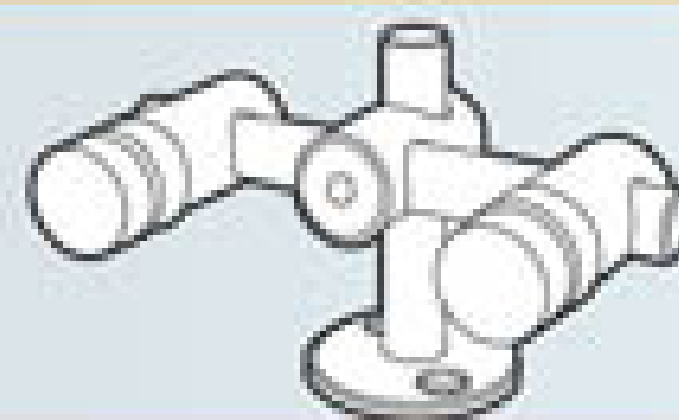

medidas de perforado en vidrios

- Para vidrio templado de 8-10 mm. espesor.
- **Material:** acero inoxidable #304 macizo (5/8" x 1").
- **Instalación:** Superior, inferior o centrada.
- Se usa para conectar 2 tarjetas de vidrio a pared muro o viga.
- Se debe hacer perforaciones de $\varnothing 16\text{mm}$. al vidrio.
- Permite regulación aflojando tornillos posteriores.
- Incluye: llave allen para armado y empaques para ajustar contra vidrio.

CÓDIGO	ACABADO
TMZ-TE21-2C	Pulido brillante



16 mm.
medida perforacion
para vidrio

LISTA
A

TMZ-TE21-2B

CONECTOR DE 2 VIDRIOS FIJOS, DE BASE RECTANGULAR

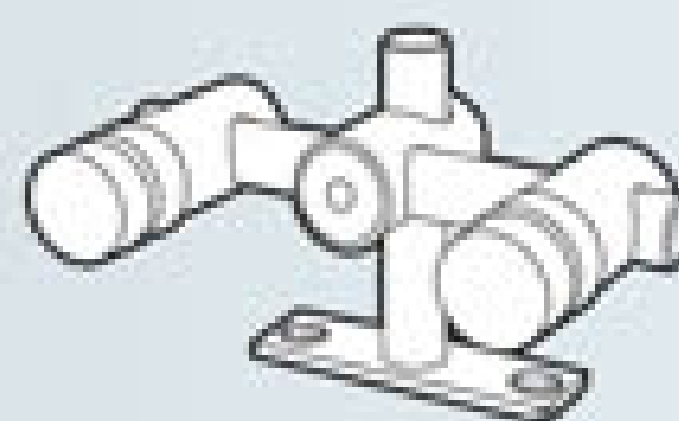

medidas de perforado en vidrios

- Para vidrio templado de 8-10 mm. espesor.
- **Material:** acero inoxidable #304 macizo (5/8" x 1").
- **Instalación:** Superior, inferior o centrada.
- Se usa para conectar 2 tarjetas de vidrio a pared muro o viga.
- Se debe hacer perforaciones de $\varnothing 16\text{mm}$. al vidrio.
- Permite regulación aflojando tornillos posteriores.
- Incluye: llave allen para armado y empaques para ajustar contra vidrio.

CÓDIGO	ACABADO
TMZ-TE21-2B	Pulido brillante



16 mm.
medida perforacion
para vidrio

TE23-4

ARAÑA RECTA - CONECTOR DE 4 VIDRIOS

+ ARQUITECTÓNICA

Punto Fijo-Glassfix para mamparas

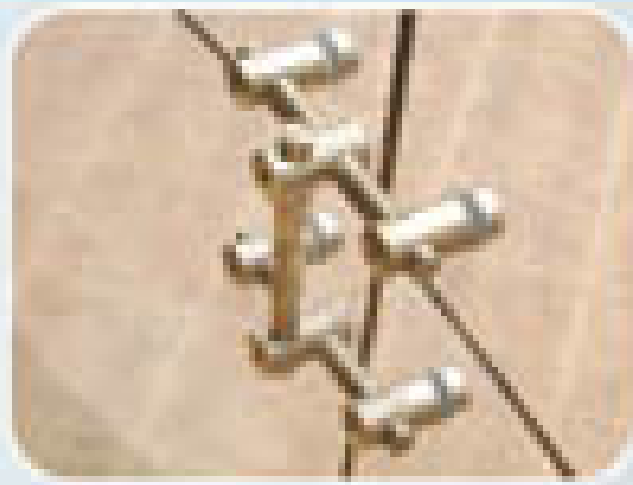

CÓDIGO	ACABADO
TE23-4	Pulido brillante

- Para vidrio templado de 8-10 mm. espesor
- Material: acero inoxidable #304 macizo $\Phi 5/8"$ x 1".
- Instalación: centrada
- Se usa para conectar 4 tarjetas de vidrio fijo.
- Se debe hacer perforaciones de $\Phi 16$ mm. al vidrio.
- Permite regulación alfojando tornillos posteriores.
- Incluye: llave allen para armado y empaques para ajustar contra vidrio.

+ PUNTO FIJO-GLASSFIX PARA MAMPARAS

TE23-4+V

CONECTOR DE 4 VIDRIOS + VIENTO

TECMATRIZ

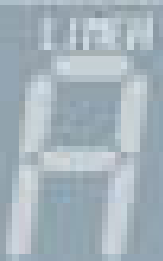

NUEVO

CÓDIGO	ACABADO
TE23-4+V	Pulido brillante

- Para vidrio templado de 8-10 mm. espesor
- Material: acero inoxidable #304 macizo $\Phi 5/8"$ x 1".
- Instalación: centrada
- Se usa para conectar 4 tarjetas de vidrios fijos.
- Incluye receptor para acoplar viento corto o aleta que sirve para dar solidez y estabilidad a mamparas de gran altura.
- Se debe hacer perforaciones de $\Phi 16$ mm. al vidrio.
- Permite regulación alfojando tornillos posteriores.
- Incluye: llave allen para armado y empaques para ajustar contra vidrio.



LINEA

ARQUITECTÓNICA

mamparas & fachadas

AGARRADERAS PARA PUERTAS DE VIDRIO Y ALUMINIO

• **TMZ-341A**

AGARRADERA TIPO TF ACERO INOXIDABLE



TECMATRIZ

ACCESORIOS PARA VIDRIO TEMPLADO



TMZ-331

AGARRADERA PUERTA DE ACCESO TIPO CURVA

LISTA
A

+ ARQUITECTÓNICA

Agarraderas para puertas de vidrio y aluminio

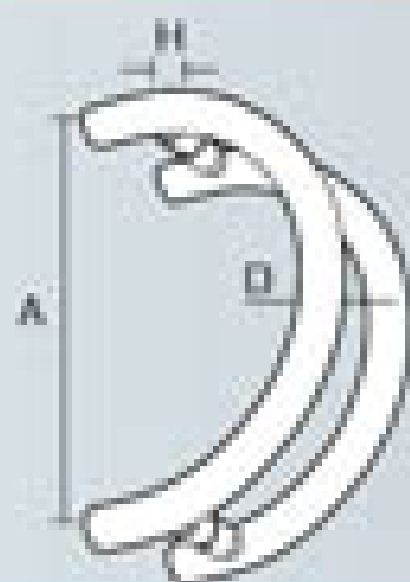

- Para vidrio templado de 8-10 mm. espesor. Se usa también en puerta de aluminio.
- Material: tubo de acero inoxidable #304 de 1,2mm. de espesor.
- Acabados: pulido brillante y satinado
- Se debe hacer perforaciones de $\varnothing 16\text{mm}$. al vidrio.
- Incluye: llave allen para armado.

TAMAÑO	D	A	mm
(\varnothing)	(\varnothing)	CENTRO	H
(\varnothing) 30x30x6	32	308	70



16 mm
medida perforación
para vidrio



- Para vidrio templado de 8-10 mm. espesor. Se usa también en puerta de aluminio.
- Material: tubo de acero inoxidable #304 de $\varnothing 1,2\text{mm}$. de espesor.
- Acabados: pulido brillante y satinado
- Se debe hacer perforaciones de $\varnothing 16\text{mm}$. al vidrio.
- Incluye: llave allen para armado.

TAMAÑO	D	A	mm
(\varnothing)	(\varnothing)	CENTRO	H
(\varnothing) 30x30x6	32	308	70

TMZ-332

AGARRADERA DE ACCESO TIPO CURVA

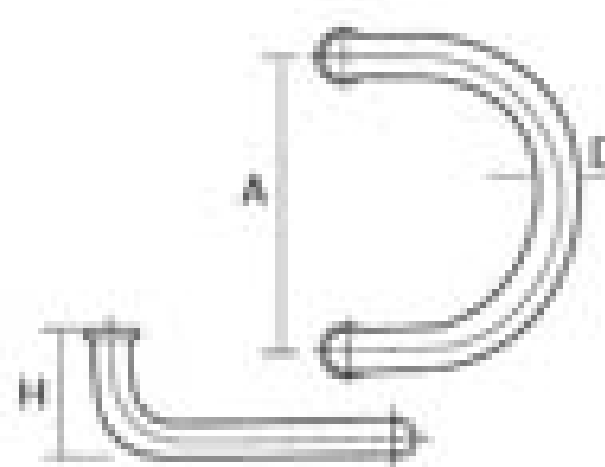

TMZ-333

AGARRADERA DE ACCESO, CON PUNTAS CURVAS

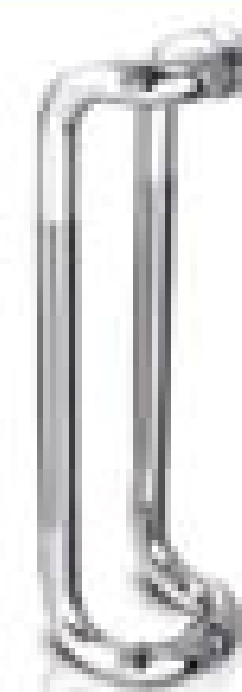

TMZ-334

AGARRADERA CURVA TIPO "C"

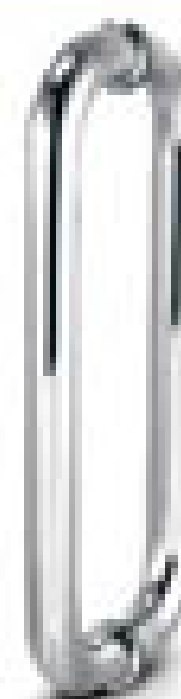
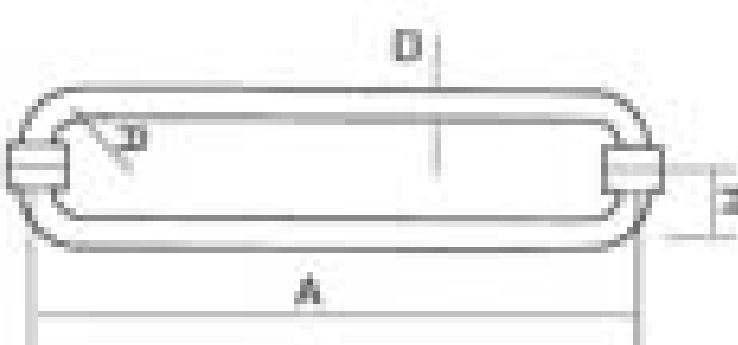

- Para vidrio templado de 8-10 mm. espesor. Se usa también en puerta de aluminio.
- Material: tubo de acero inoxidable #304 de $\varnothing 1,2\text{mm}$. de espesor.
- Acabado: pulido brillante y franjas satinadas
- Se debe hacer perforaciones de $\varnothing 16\text{mm}$. al vidrio.
- Incluye: llave allen para armado.



TAMAÑO	D	A	mm
(\varnothing)	(\varnothing)	CENTRO	H
(\varnothing) 30x30x6	32	308	70



TAMAÑO	D	A	H	H
(\varnothing)	(\varnothing)	CENTRO	H	H
(\varnothing) 30x30x6	32	308	70	42



+ ARQUITECTÓNICA

Agarraderas para puertas de vidrio y aluminio

TMZ-3



TMZ-337

AGARRADERA Y HALADERA, PUERTAS ACCESO

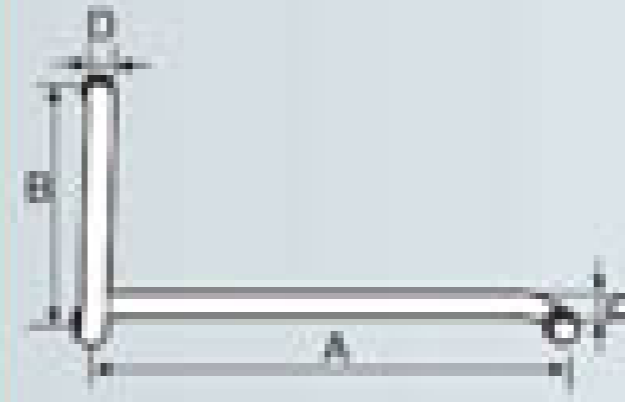

- Para vidrio templado de 8-10 mm. espesor. Se usa también en puerta de aluminio.
- **Material:** tubo de acero inoxidable #304 de 1,2mm. de espesor.
- **Acabado:** Pulido brillante y satinado.
- Se debe hacer perforaciones de $\varnothing 16\text{mm}$. al vidrio.
- Incluye: llave allen para armado.

Medidas disponibles: mm

TAMANO	D	B	A
(Q) 20x300x300	25	300	300



TMZ-300

AGARRADERA TIPO "H"
ACERO INOXIDABLE

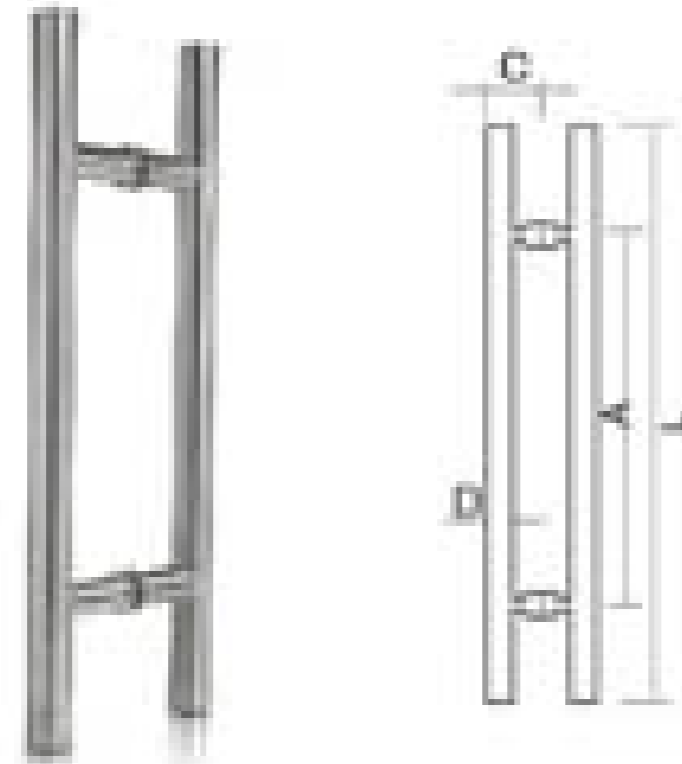

TMZ-341 A

AGARRADERA TIPO "H"
BRILLANTE Y FRANGAS SATINADAS

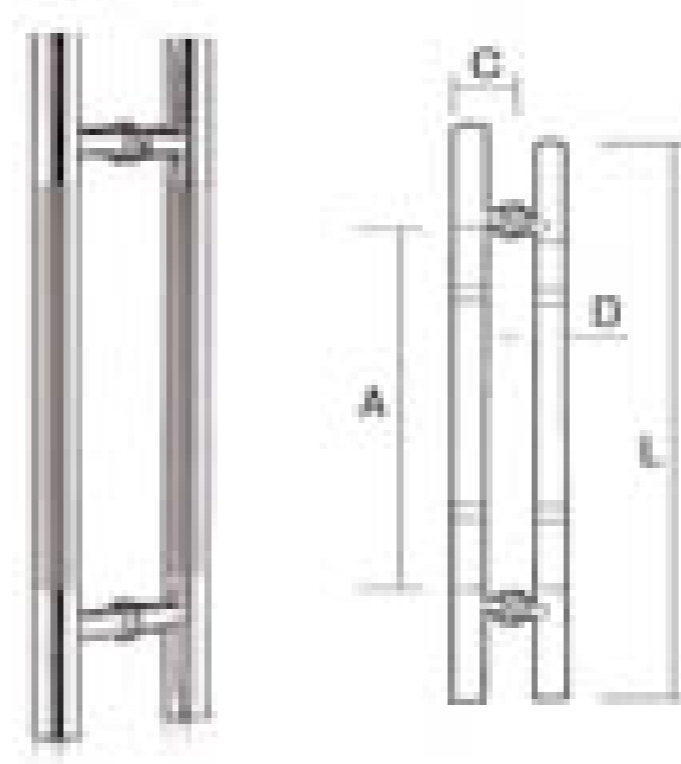

TMZ-341 B

AGARRADERA TIPO "H"
CON PUNTOS TROQUELADOS

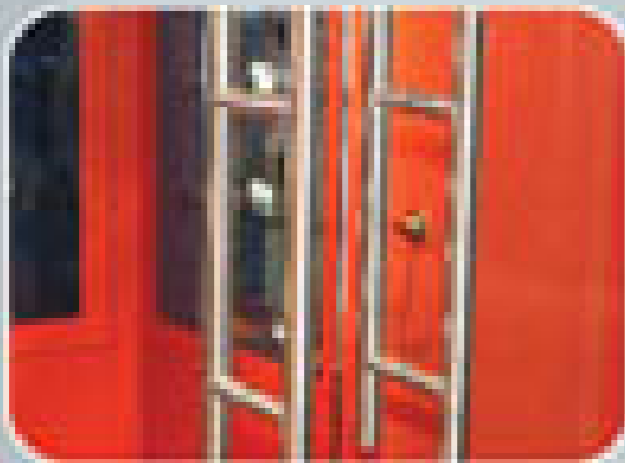
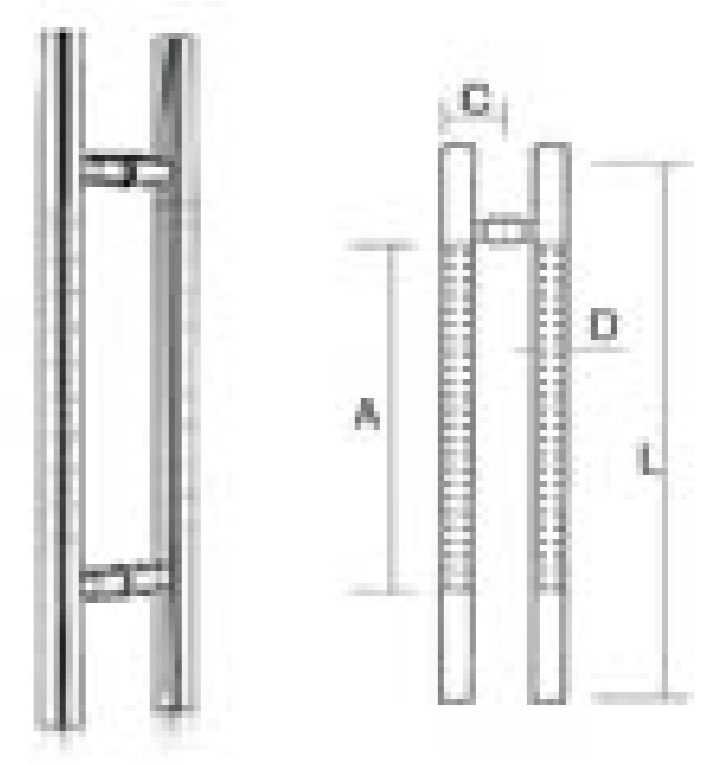

D	D	D	L
DIAMETRO DEL TUBO	DIAMETRO DEL TUBO	DIAMETRO DEL TUBO	LARGO TIRADORA
25 mm.	32 mm.	38 mm.	300 mm.
25 mm.	32 mm.	38 mm.	400 mm.
25 mm.	32 mm.	38 mm.	500 mm.
25 mm.	32 mm.	38 mm.	600 mm.
25 mm.	32 mm.	38 mm.	700 mm.

TAMANO	D	A (CENTRO)	L	C
(Q) 20x300	32	300	600	70
(Q) 20x600	32	300	600	70

TAMANO	D	A (CENTRO)	L	C
(Q) 20x300	32	300	600	70
(Q) 20x600	32	300	600	70

Medidas Estándar

TMZ-300SA 32 x 400 (L) x 200 mm. [c/c]

TMZ-301SA 32 x 500 (L) x 305 mm. [c/c]

TMZ-302SA 32 x 600 (L) x 400 mm. [c/c]

Se fabrican en cualquier tamaño y diámetro, las terminales de sujeción al vidrio (A), o centro a centro puede ser de acuerdo a la necesidad del cliente para TMZ-300.

- Para vidrio templado de 8-10 mm. espesor. Se usa también en puerta de aluminio.
- **Material:** tubo de acero inoxidable #304 de 1,2mm. de espesor.
- **Acabado:** Pulido brillante, satinadas con franjas centrales y franjas troqueladas para (TMZ-341B).
- Se debe hacer perforaciones de $\varnothing 16\text{mm}$. al vidrio.
- Incluye: llave allen para armado.



TMZ-345

AGARRADERA TIPO "H", ESTILO CÓNICO

LINEA
A

+ ARQUITECTÓNICA

Agarraderas para puertas de vidrio y aluminio

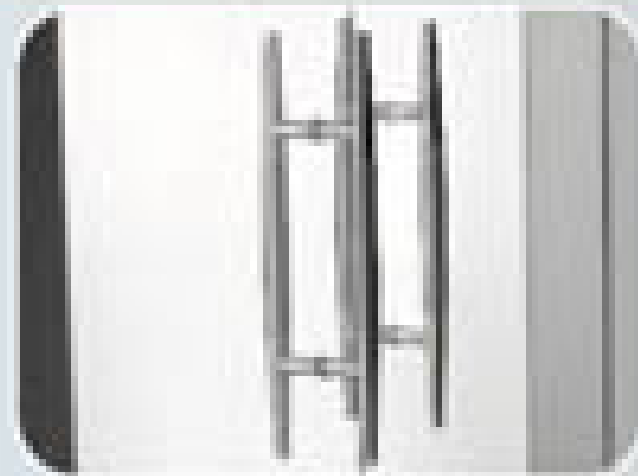

- Para vidrio templado de 8-10 mm. espesor. Se usa también en puerta de aluminio.
- **Material:** tubo de acero inoxidable #304 de 1,2mm. de espesor.
- **Acabado:** Pulido brillante y satinado con franjas centrales.
- Distancia entre centros 305 mm. largo total 500 mm.
- Se debe hacer perforaciones de $\phi 16$ mm. al vidrio.
- Incluye: llave allen para armado.

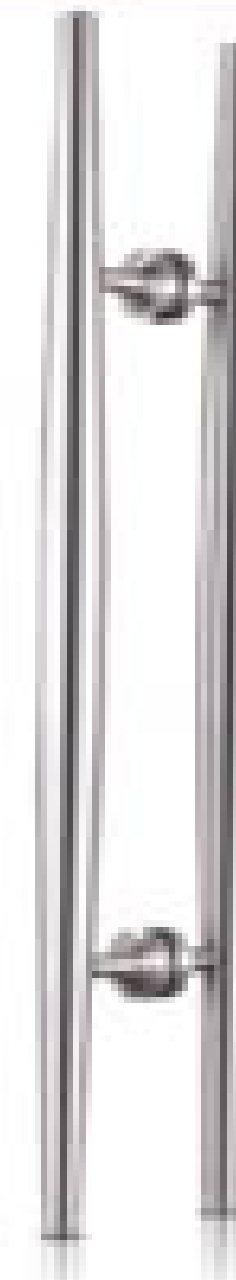
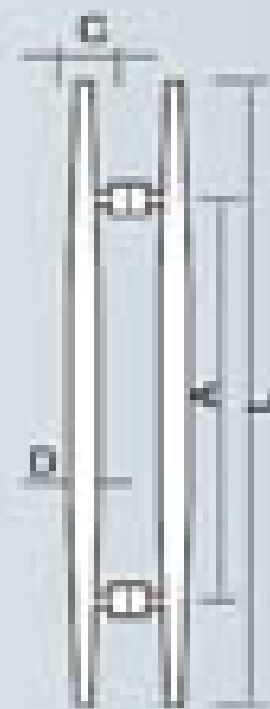

A [CENTRO] mm

TAMAÑO	D [Φ]	A	L	C
[Φ] 32x400	16	305	500	70

TMZ-349

AGARRADERA PUERTA DE ACCESO TIPO "Y"



A [CENTRO] mm

TAMAÑO	D [Φ]	A	H	B
[Φ] 32x300	16	305	70	42

- Para vidrio templado de 8-10 mm. espesor. Se usa también en puerta de aluminio.
- **Material:** tubo de acero inoxidable #304 de 1,2mm. de espesor.
- **Acabados:** Pulido brillante.
- Distancia entre centros 305 mm. largo total 500 mm.
- Se debe hacer perforaciones de $\phi 16$ mm. al vidrio.
- Incluye: llave allen para armado.

TMZ-347

AGARRADERA PUERTA DE ACCESO TIPO "Y" ONDULADA

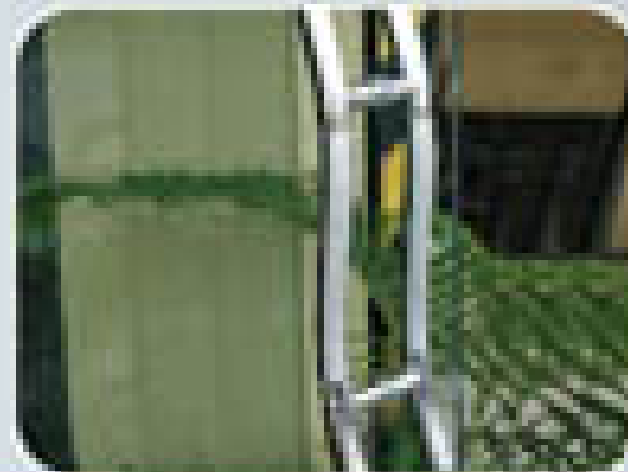

A [CENTRO] mm

TAMAÑO	D [Φ]	A	L	C
[Φ] 32x400	16	305	500	70

- Para vidrio templado de 8-10 mm. espesor. Se usa también en puerta de aluminio.
- **Material:** tubo de acero inoxidable #304 de 1,2mm. de espesor.
- **Acabado:** Pulido brillante con franjas centrales satinadas.
- Distancia entre centros 305 mm. largo total 500 mm.
- Se debe hacer perforaciones de $\phi 16$ mm. al vidrio.
- Incluye: llave allen para armado.

TMZ-346

AGARRADERA ONDULADA



A [CENTRO] mm

TAMAÑO	D [Φ]	A	L	C
[Φ] 32x400	16	425	460	75

- Para vidrio templado de 8-10 mm. espesor. Se usa también en puerta de aluminio.
- **Material:** tubo de acero inoxidable #304 de 1,2mm. de espesor.
- **Acabado:** Pulido brillante y franjas centrales satinadas.
- Se debe hacer perforaciones de $\phi 16$ mm. al vidrio.
- Incluye: llave allen para armado.

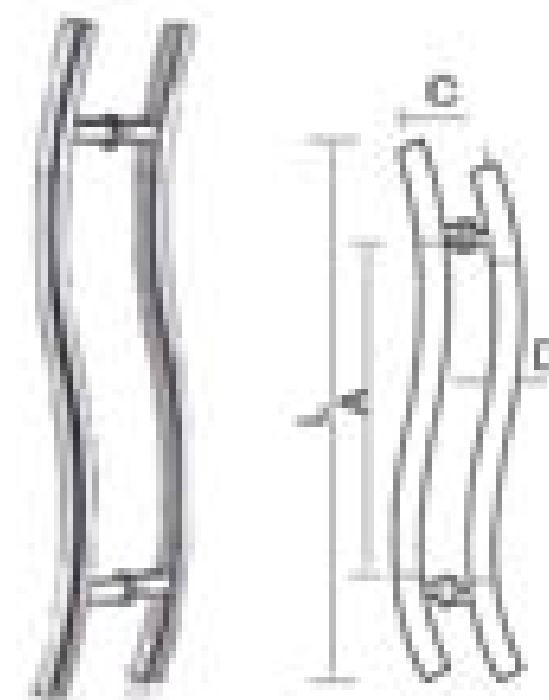



TMZ-SK3
MANIJA REDONDA ENROSCABLE

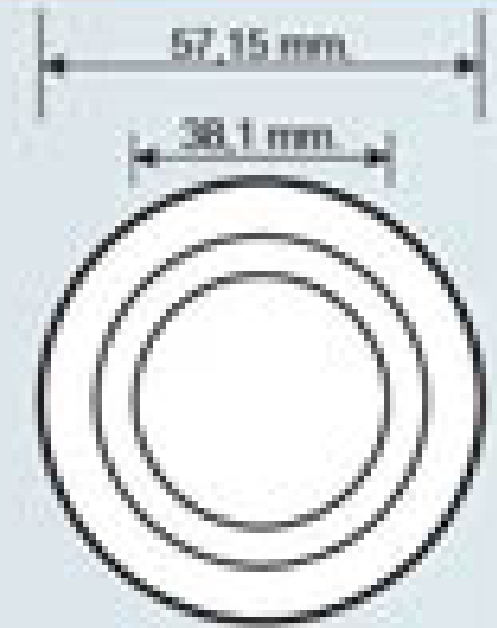

- Para vidrio templado de 8-10 mm. espesor.
- Material: acero inoxidable #304 sólido resistente.
- Acabado: Satinado.
- Se debe hacer perforación de $\varnothing 50\text{mm}$. al vidrio.
- Puede utilizar broca punta de diamante TMZ-BR50, para realizar el orificio.
- Incluye: Empaques para ajustar contra vidrio.

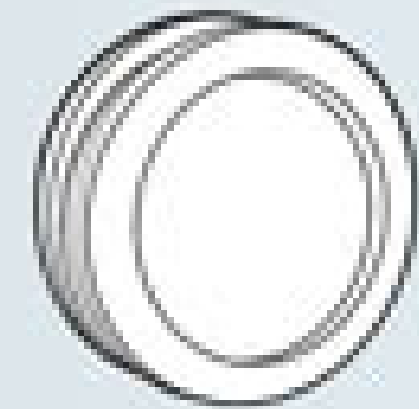
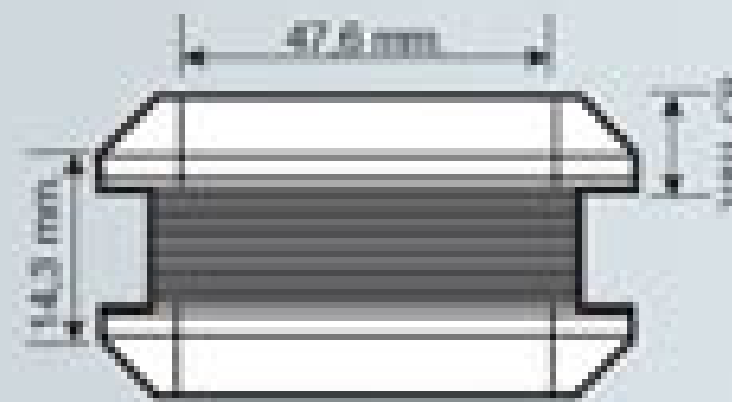

L/1711
A

TMZ-SF4
MANIJA REDONDA ENROSCABLE

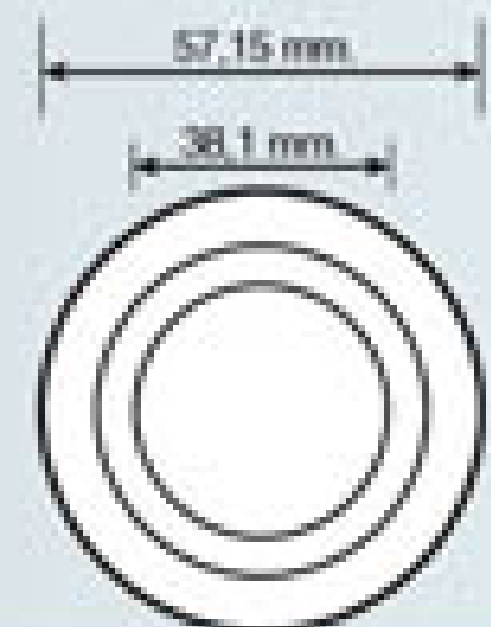

- Para vidrio templado de 8-10 mm. espesor.
- Material: acero inoxidable #304 sólido resistente.
- Acabado: Satinado.
- Se debe hacer perforación de $\varnothing 50\text{mm}$. al vidrio.
- Puede utilizar broca punta de diamante TMZ-BR50, para realizar el orificio.
- Incluye: Empaques para ajustar contra vidrio.

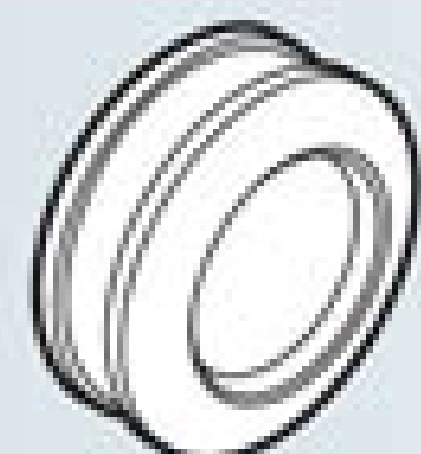
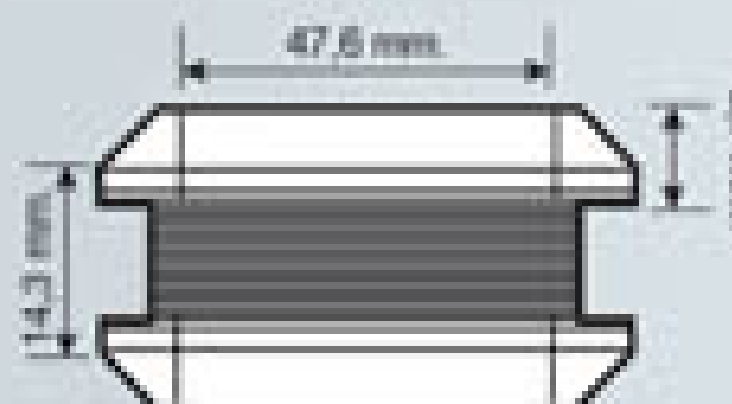

LINEA ARQUITECTÓNICA

mamparas & fachadas

CIERRAPUERTA HIDRÁULICA PARA PISO



TECMATRIZ

ACCESORIOS PARA VIDRIO TEMPLADO

• **TMZ-230 | TMZ-828**

CIERRAPUERTA HIDRÁULICA PARA PISO



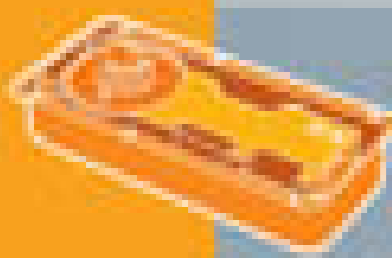

+ ARQUITECTÓNICA
Cierrapuertas para piso

LINEA
A

TMZ-230
CIERRAPUERTA HIDRÁULICA PARA PISO

NUEVO



ISO 9001 International Quality System Certificate

TMZ-230: por el tamaño del cerrapuente no requiere
boquetes muy grandes, ofrece excelente retorno,
y sobre todo puede soportar peso de puerta de 47,72 kg.



ACCESORIOS
ORIGINALES **TECMATRIZ**
1 año de Garantía

- Cerrapuente para piso - puerta liviana.
- Material: hierro fundido.
- Tapa acero inoxidable.
- Acabado cuerpo: Color negro.
- Acabado tapa: Satinado.



MODELO NO.	TAMANO EXTERIOR CIERRAPUERTA mm.	TAMANO REFERENCIAL PARA LA PUERTA mm.	MÁXIMO PESO SOPORTADO kg.
TMZ-230	270x105x60 S.	600x2100	47,72 kg (106 Lb.)

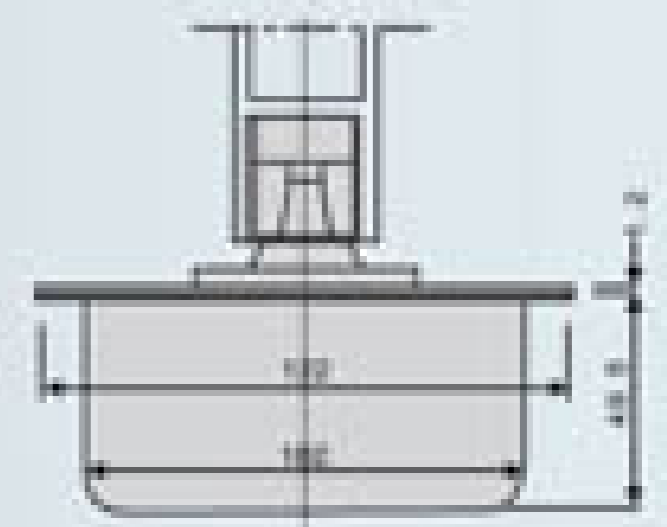
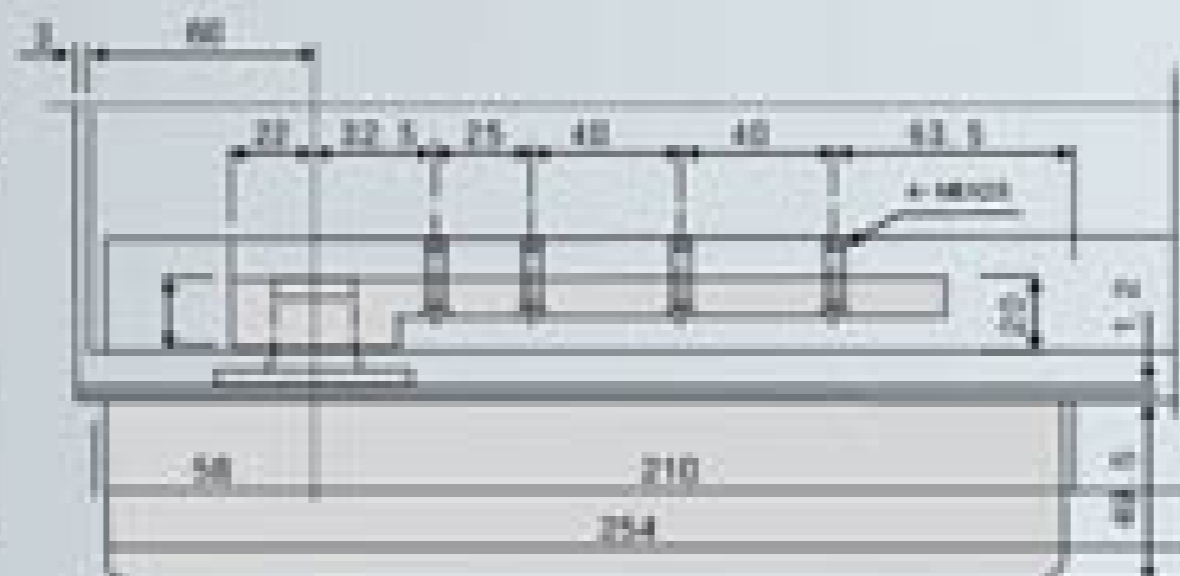
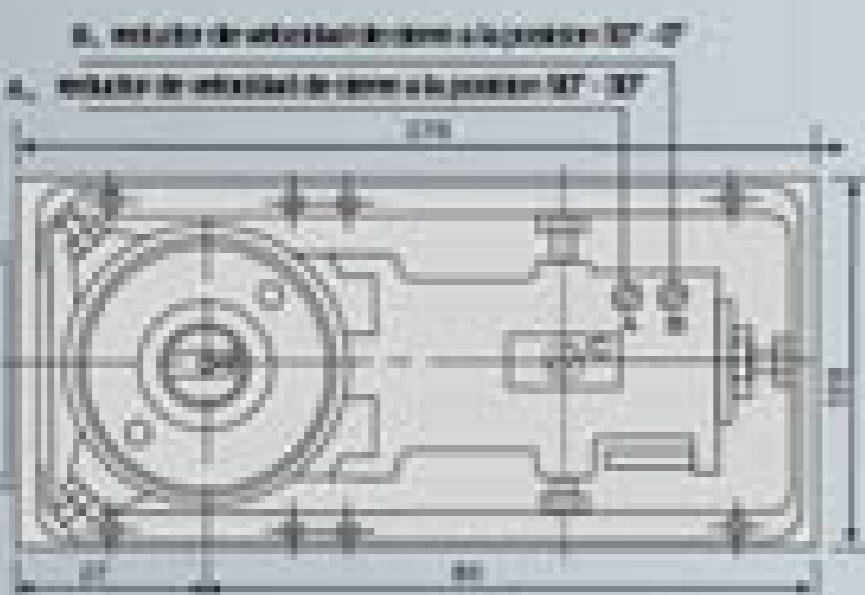



LINEA

ARQUITECTÓNICA

mamparas & fachadas

+ CIERRAPUERTA DE BRAZO



TECMATRIZ

ACCESORIOS PARA VIDRIO TEMPLADO

• **TMZ-072**

CIERRAPUERTA DE BRAZO



• TMZ-071

CIERRAPUERTA DE BRAZO, PARA PUERTA - MARCA TECMATRIZ

+ ARQUITECTÓNICA
Cierrapuertas de brazo

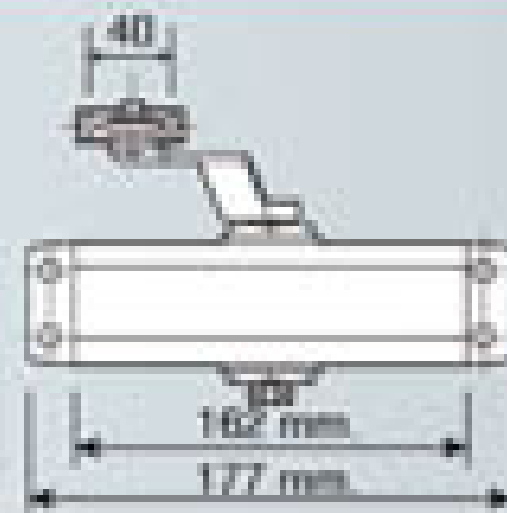
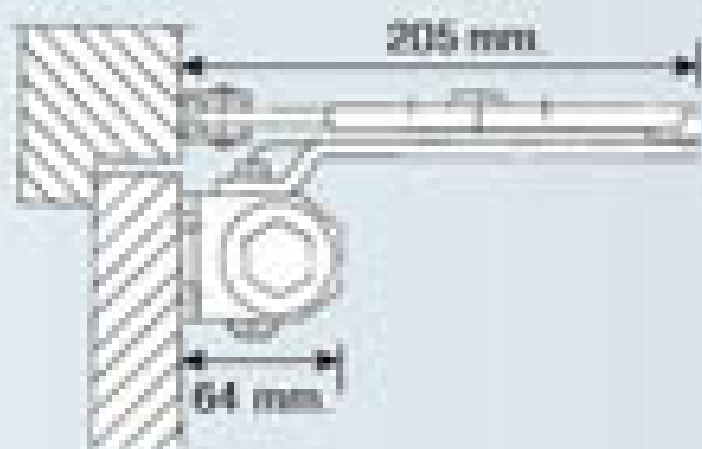
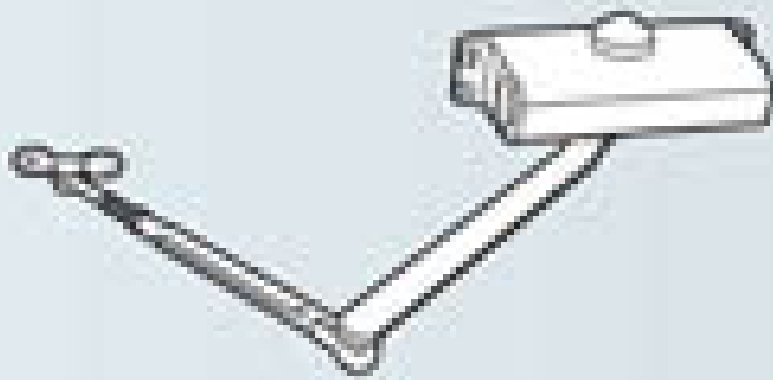
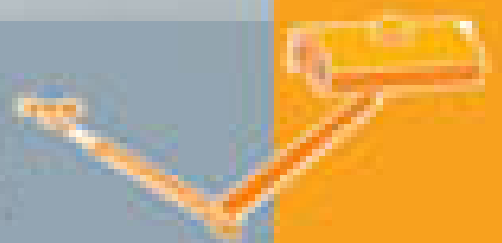

- Material: Aluminio anodizado
- Peso máximo (recomendable): 25-45 Kg. ancho de puerta de 900 mm.
- Instalación: Superior
- Permite regulación alojando tornillos
- Acabados: Silver y color negro.

+ CIERRAPUERTAS HIDRÁULICOS DE BRAZO

• TMZ-072

CIERRAPUERTA DE BRAZO, PARA PUERTA - MARCA TECMATRIZ

TECMATRIZ

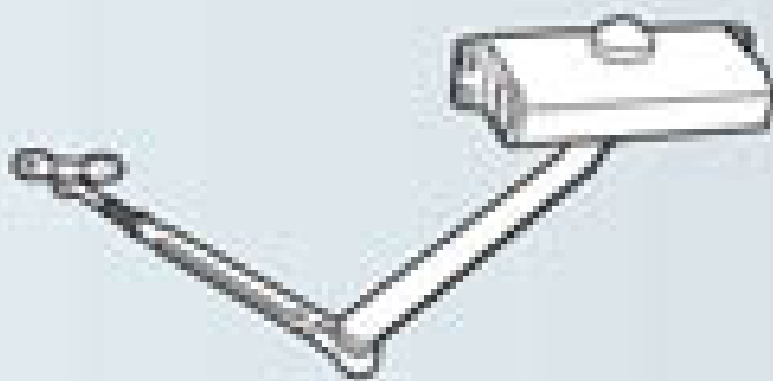
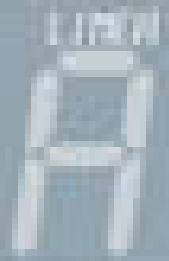

- Peso máximo (recomendable): 35-55 Kg. ancho de puerta de 1000 mm.
- Material: Aluminio anodizado
- Instalación: Superior
- Permite regulación alojando tornillos
- Acabados: silver y color negro.

LINEA ARQUITECTÓNICA

mamparas & fachadas

SISTEMA DE FITTINGS PIVOTANTES



TECMATRIZ

ACCESORIOS PARA VIDRIO TEMPLADO

• **TMZ-OFC2 | TMZ-OFC3** ★

TIPO SUPERIOR DE BARRA - PIVOTANTE
TIPO INFERIOR DE BARRA PARA CERRAJERÍA

TMZ-OFC1

PISTOLA CON PIVOT CONECTOR PARA PANEL SUPERIOR Y VIDRIO LATERAL

LÍNEA
A

+ ARQUITECTÓNICA
Sistema de fittings pivotantes



Llave para instalación

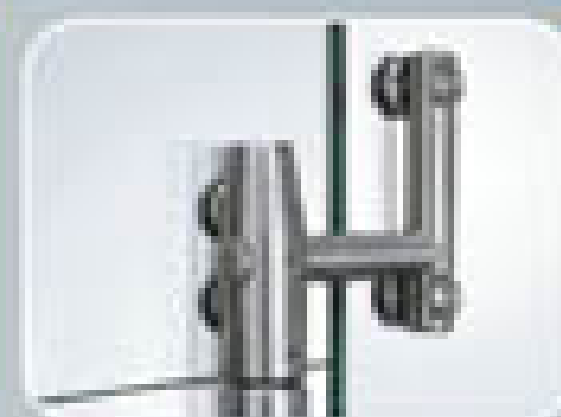

- Para vidrio templado de 8-10 mm. espesor.
- Material: acero inoxidable #304 macizo.
- Instalación: parte superior de mampara.
- Se usa para fijar panel superior vidrio lateral y puerta, incluye pivot.
- Se debe hacer perforaciones de $\varnothing 26\text{mm}$. al vidrio.
- Permite regulación ajustando tornillo posterior.
- Incluye: llave especial para armado.

CÓDIGO

TMZ-OFC1

ACABADO

Pulido brillante

TMZ-OFC2

CNO SUPERIOR DE BARRA - PIVOTANTE

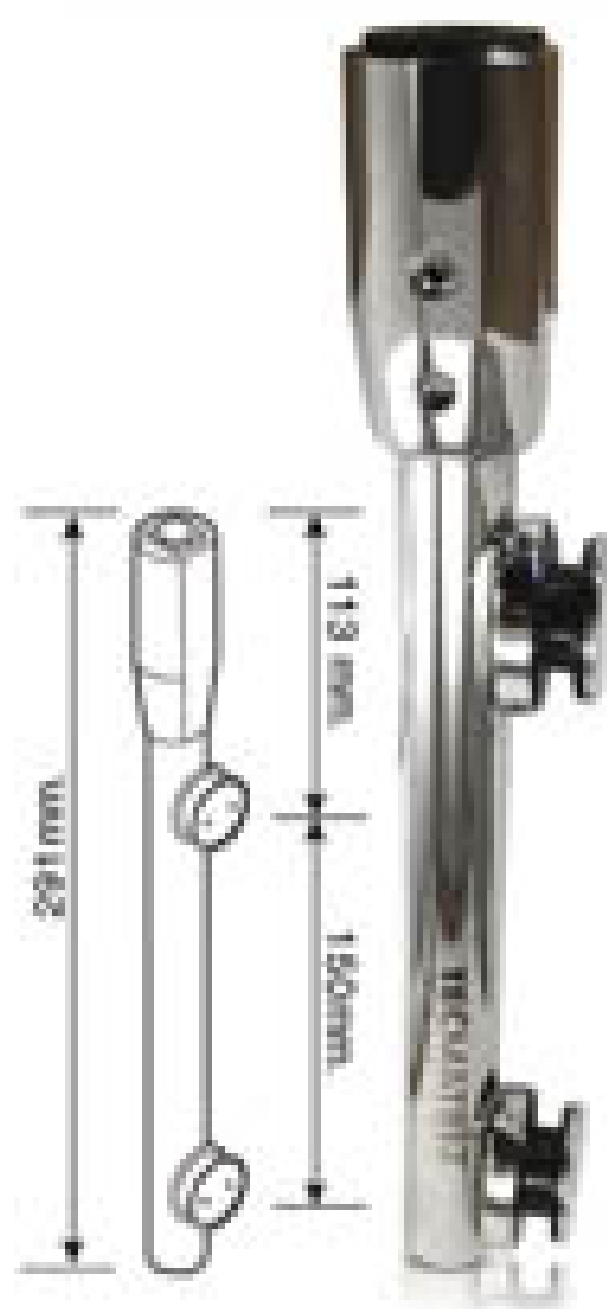

- Para vidrio templado de 8-10 mm. espesor.
- Material: acero inoxidable #304 macizo.
- Instalación: parte superior de mampara.
- Se usa dar pivote a puertas batientes.
- Se debe hacer perforaciones de $\varnothing 26\text{mm}$. al vidrio.
- Incluye: llave especial para armado.

CÓDIGO

TMZ-OFC2

ACABADO

Pulido brillante

Se usa con:



Disponemos de 2 tipos de tapitas para servir Sistemas de fittings pivotantes y Sistema de puerta corrediza

Tapita avellanada

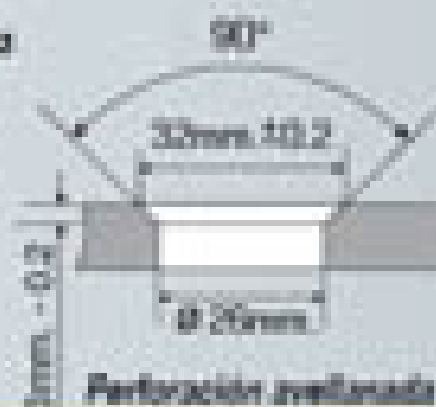

Perforación avellanada

Tapita normal plana



TMZ-OFC3

CNO INFERIOR DE BARRA/PISTA OCHIAPIRADA

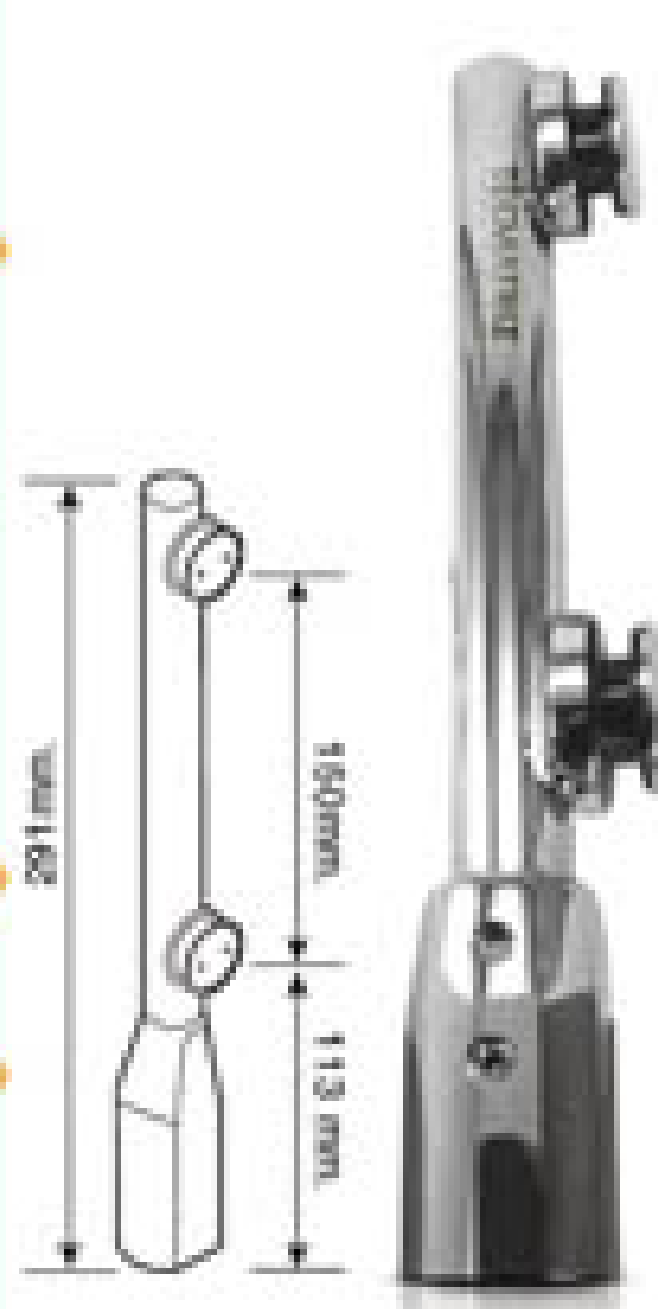

- Para vidrio templado de 8-10 mm. espesor.
- Material: acero inoxidable #304 macizo.
- Instalación: parte inferior para compuerta de piso.
- Se debe hacer perforaciones de $\varnothing 26\text{mm}$. al vidrio.
- Incluye: llave especial para armado.

CÓDIGO

TMZ-OFC3

ACABADO

Pulido brillante

Se usa con:



Llave para instalación

+ARQUITECTÓNICA
Sistema de fittings pivotantes

LITON
A

TMZ-OFC5
CONECTOR DE 2 VIDRIOS - CONECTOR SENCILLO
PARA PANEL SUPERIOR Y VIDRIO LATERAL

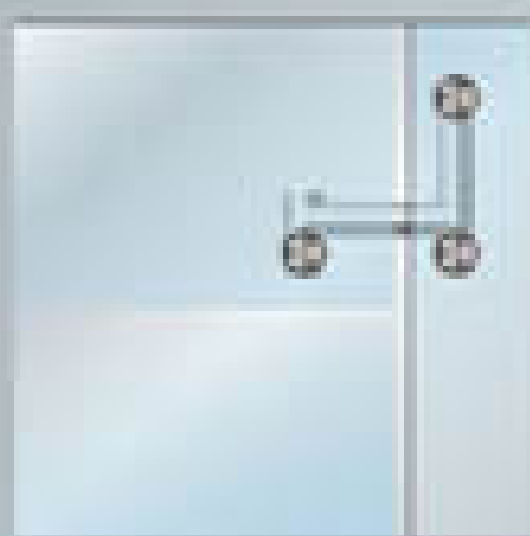

- Para vidrio templado de 8-10 mm. espesor.
- **Material:** acero inoxidable #304 macizo.
- **Instalación:** superior.
- Se debe hacer perforaciones de $\phi 26$ mm. al vidrio.
- Se utiliza para conectar panel superior y vidrio lateral.
- Incluye: llave especial para armado.

CÓDIGOS **ACABADOS**

TMZ-OFC5 Pulido brillante



TMZ-OFC6
SOSTÉN DE VIDRIO CONECTOR
MURO A VIDRIO CON PIVOT



- Para vidrio templado de 8-10 mm. espesor.
- **Material:** acero inoxidable #304 macizo.
- **Instalación:** superior.
- Se debe hacer perforaciones de $\phi 26$ mm. al vidrio.
- Se utiliza para conectar panel superior a muro y hacer pivot.
- Incluye: llave especial para armado.



CÓDIGO **ACABADO**

TMZ-OFC6 Pulido brillante

TMZ-OFC8
PIVOT SUPERIOR



CÓDIGO **ACABADO**

TMZ-OFC8 Brillante

TMZ-OFE3
CONECTOR-SOPORTE PARED-VIDRIO
AJUSTABLE

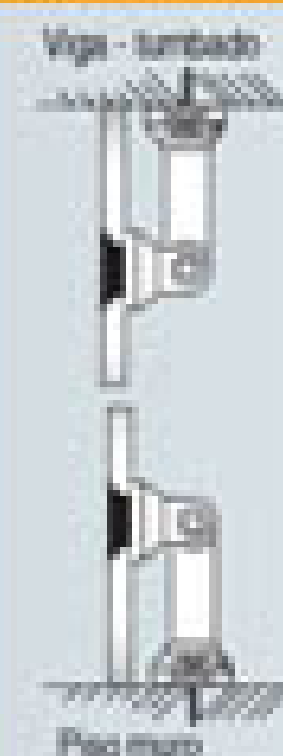

Disponemos de 2 tipos de tapitas para serie Sistema de fittings pivotantes y Sistema de puerta corrediz



CÓDIGOS **ACABADOS**

TMZ-OFE3 Pulido brillante

TMZ-OFE1
CONECTOR-SOPORTE VIDRIO-VIDRIO
AJUSTABLE



CÓDIGOS **ACABADOS**

TMZ-OFE1 Pulido brillante

- Para vidrio templado de 8-10 mm. espesor.
- **Material:** acero inoxidable #304 macizo.
- **Instalación:** superior y/o inferior.
- Se debe hacer perforaciones de $\phi 26$ mm. al vidrio.
- Se utiliza para conectar paneles de vidrios fijos.
- Incluye: llave especial para armado.



Ejemplo de mampara [A]

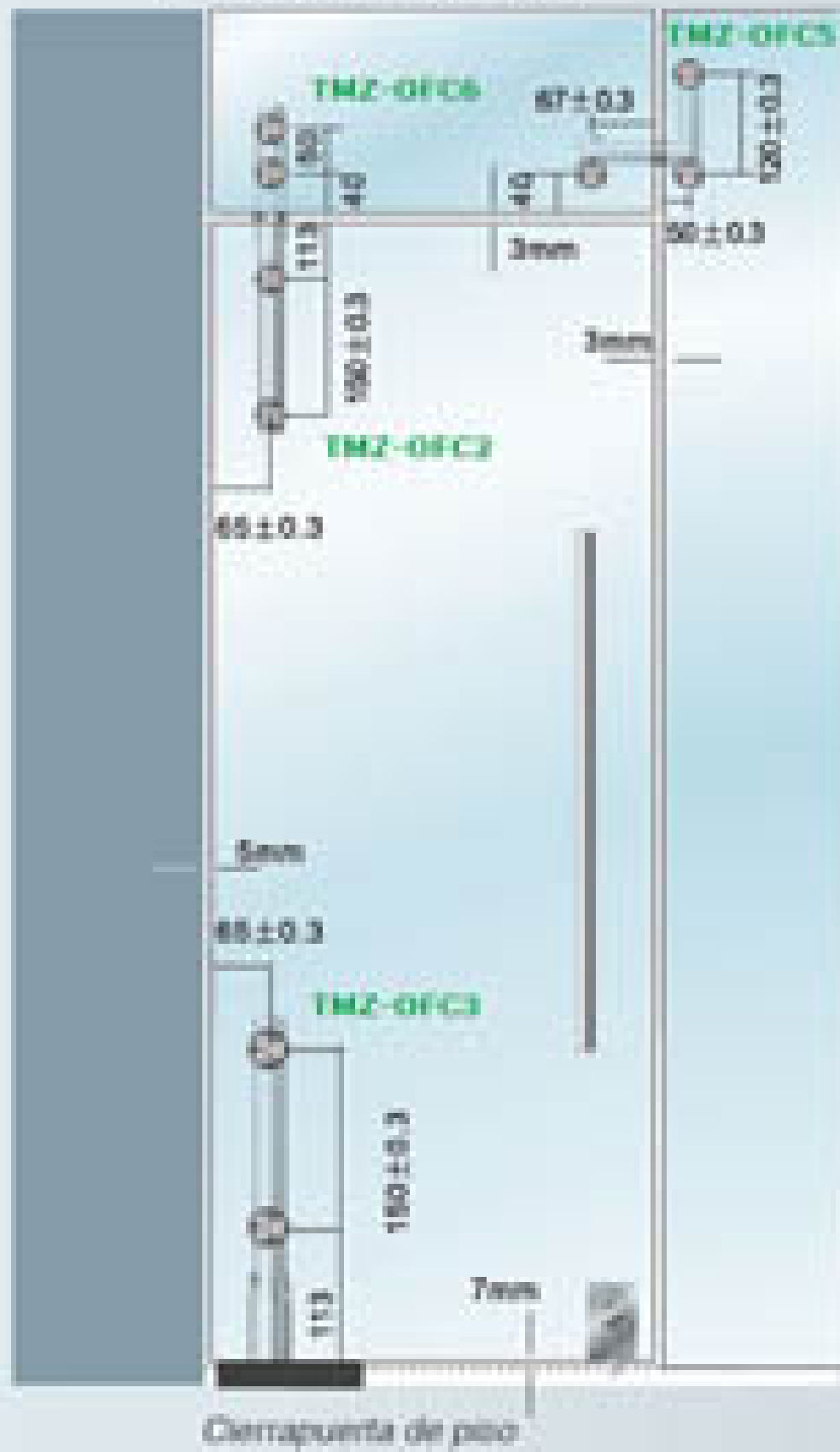

Ejemplo de mampara [B]

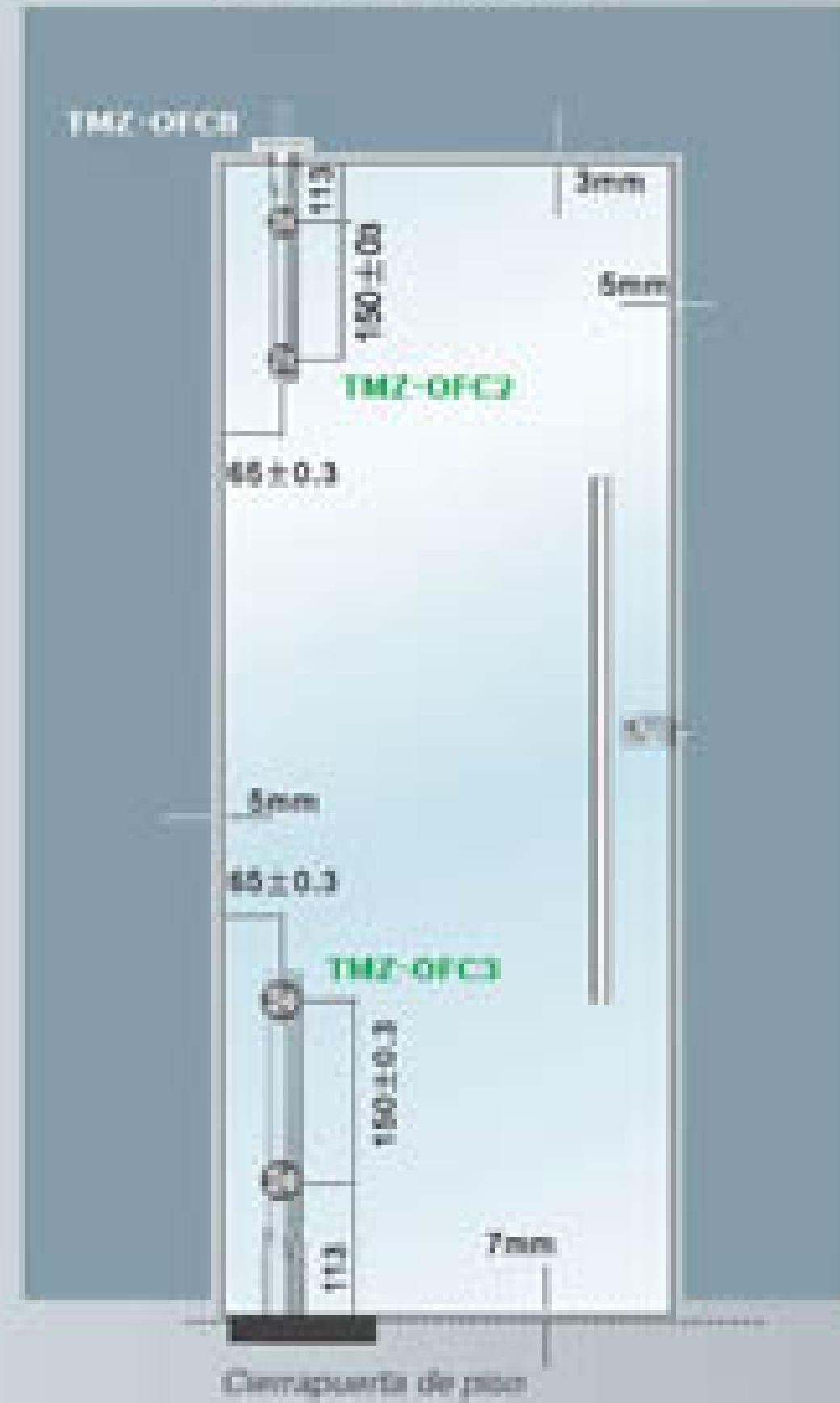

Ejemplo de mampara [C]

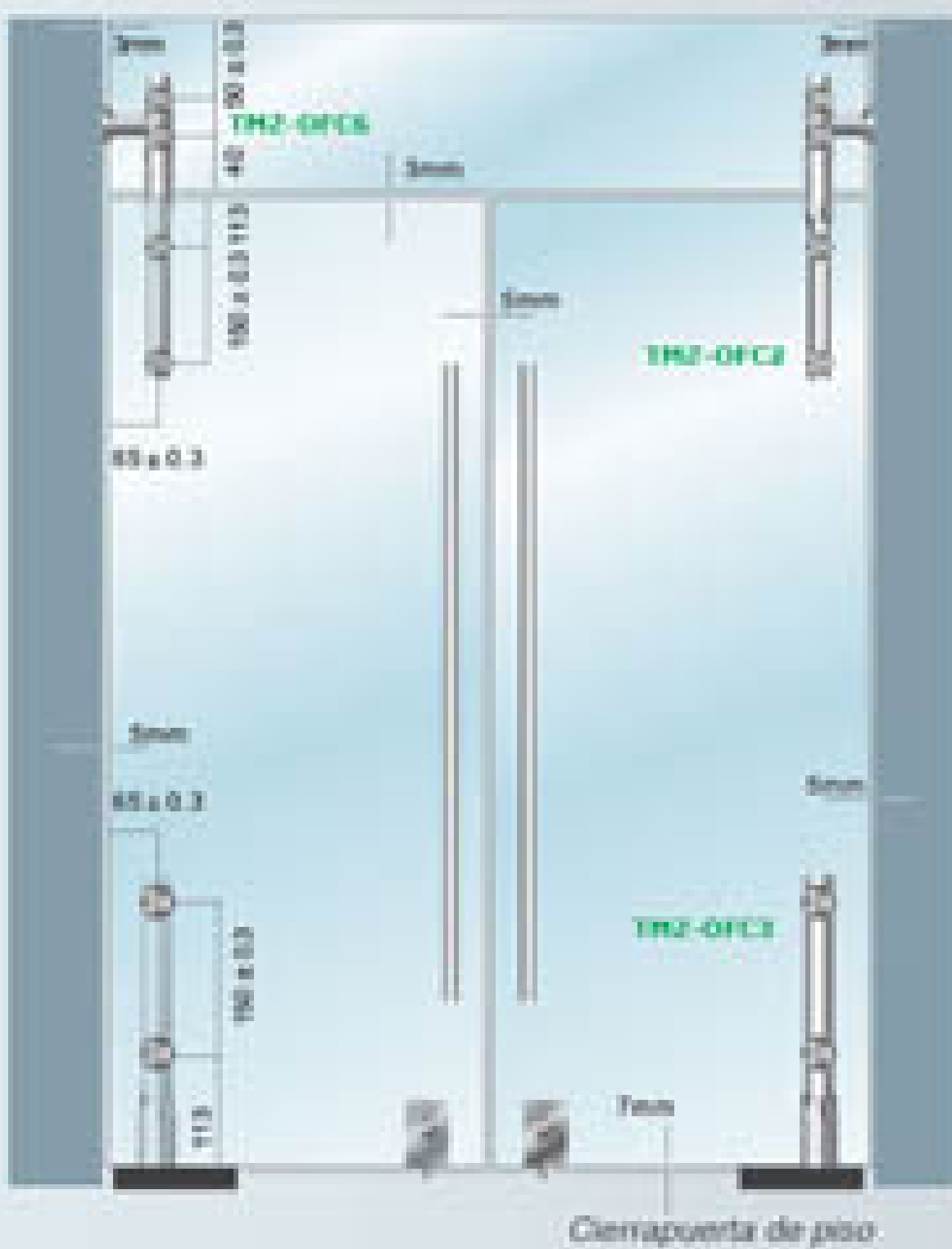

Ejemplo de mampara [D]

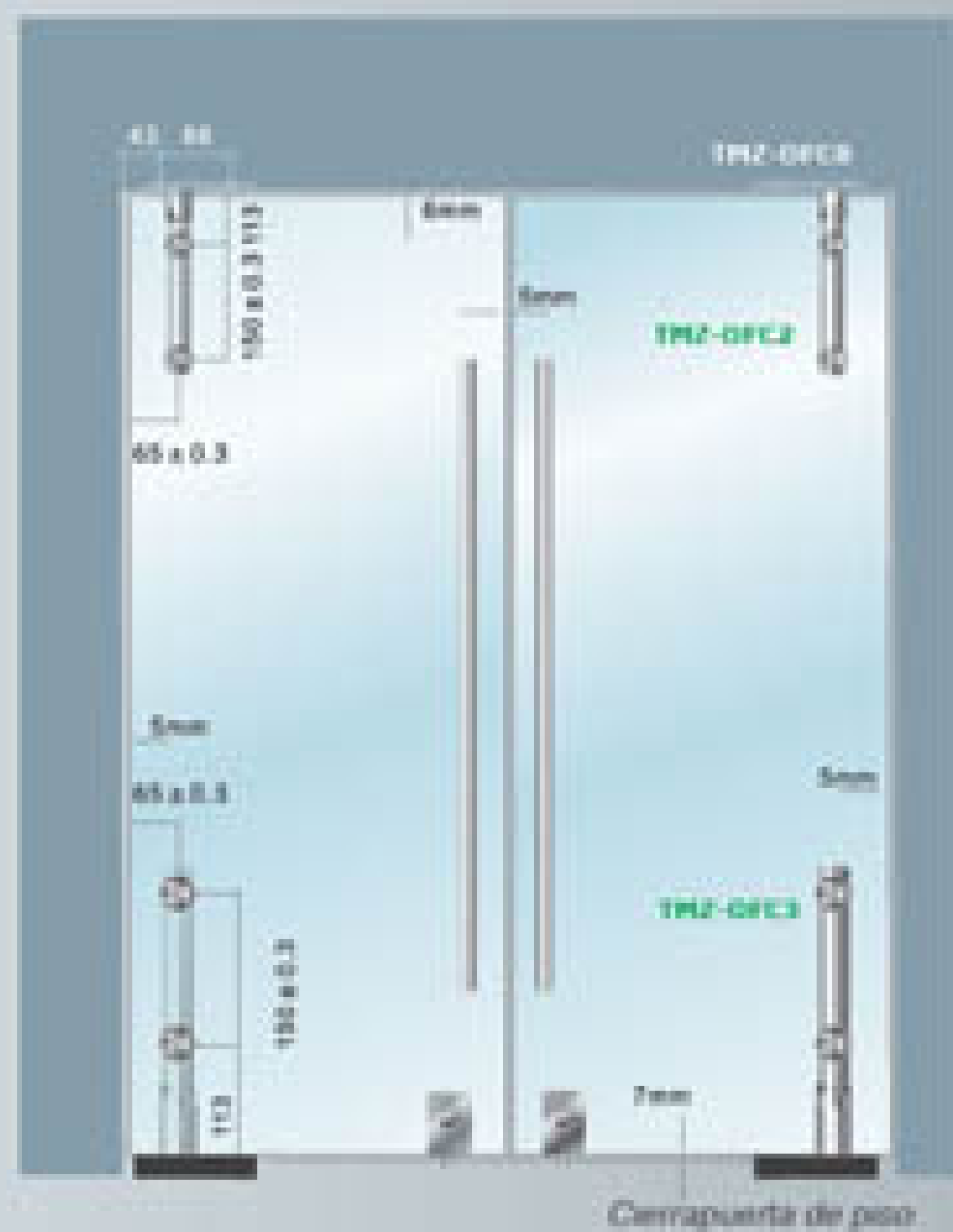

Ejemplo de mampara [E]

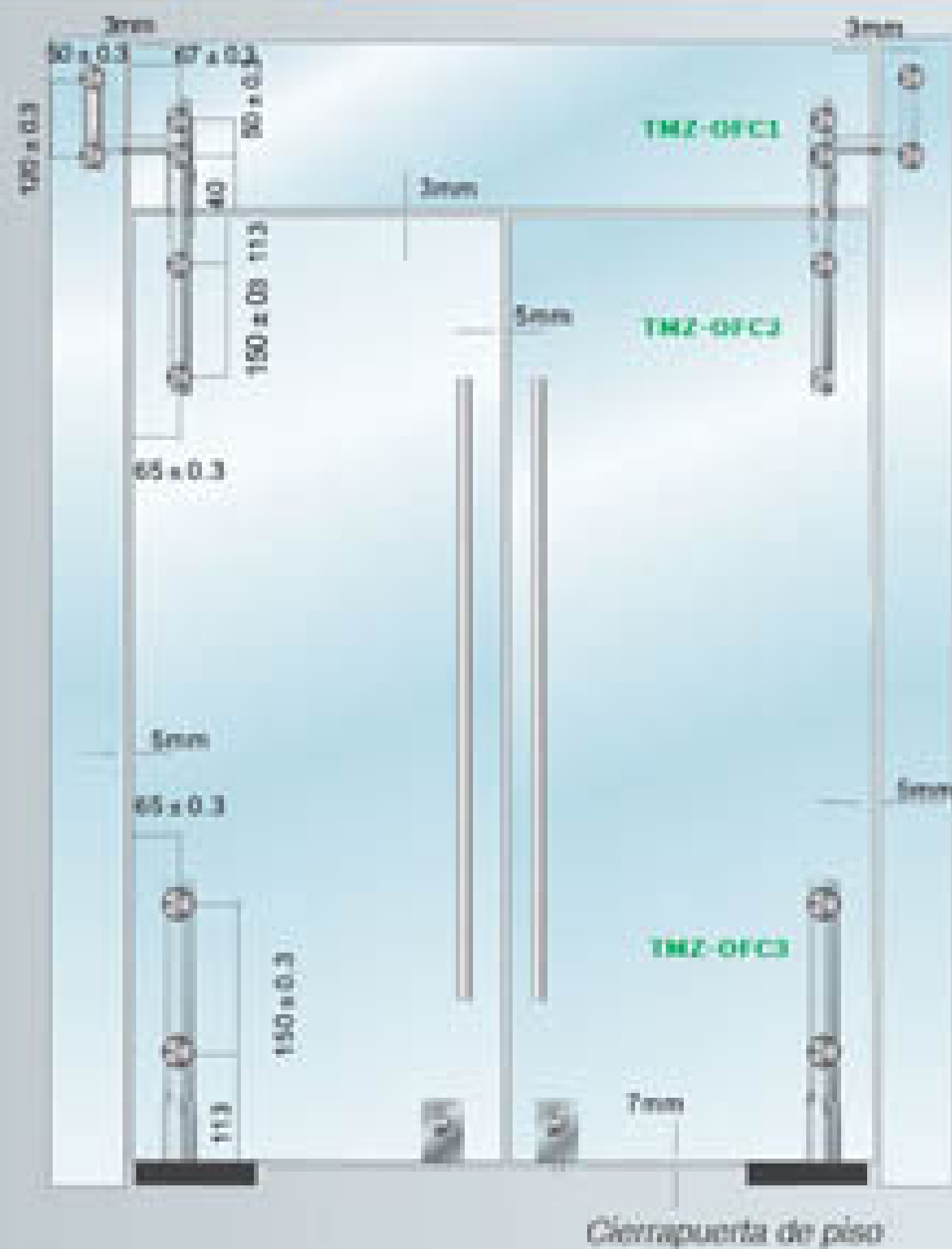

Ejemplo de mampara [F]

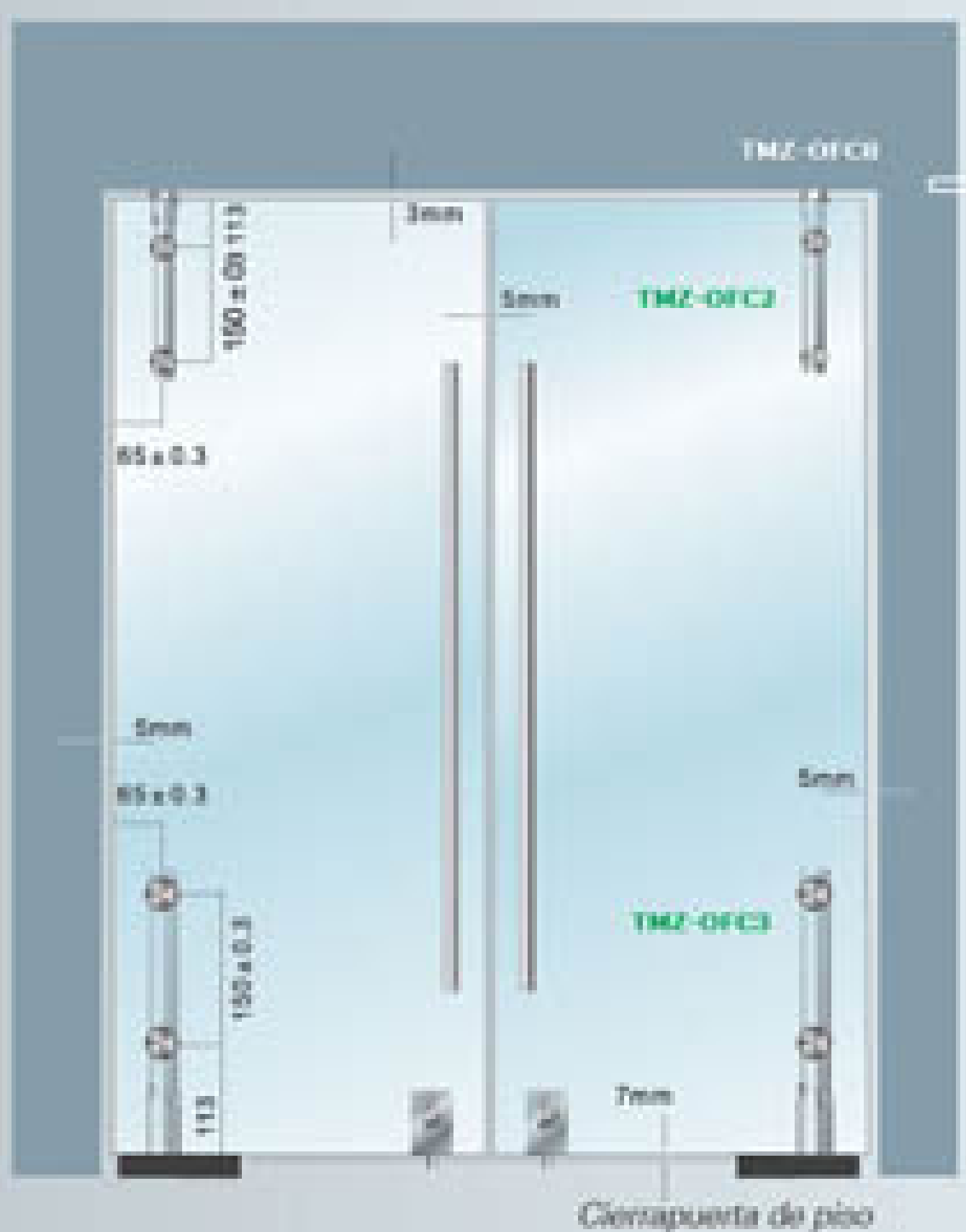

+ LINEA ARQUITECTÓNICA

mamparas & fachadas

SISTEMA PARA PUERTAS CORREDIZAS



TECMATRIZ

ACCESORIOS PARA VIDRIO TEMPLADO



accesorios
ORIGINALES | **TECMATRIZ**
1 año de Garantía

• **TMZ-OFA1-OFA1B** ★

ACCESORIO PARA TMZ

2011-2012

visite nuestro nuevo sitio web
[+] www.tecmatriz.com

TMZ-OFA1

RODAMIENTO ACERO INOX. PARA PUERTA CORREDIZA



- Para vidrio templado de 8-10 mm. espesor.
- **Material:** acero inoxidable #304 maturo
- **Instalación:** superior, funciona sobre el tubo de $\phi 25,4$ mm.
- Se debe hacer perforaciones de $\phi 26$ mm. al vidrio.
- Incluye: llave especial para armado.



CÓDIGO	ACABADO
TMZ-OFA1	Matado



Llave
A

TMZ-OFA1 B

RODAMIENTO ACERO INOX. PARA PUERTA CORREDIZA CON GUIA



- Para vidrio templado de 8-10 mm. espesor.
- **Material:** acero inoxidable #304 maturo
- **Instalación:** superior, funciona sobre el tubo de $\phi 25,4$ mm.
- Se debe hacer perforaciones de $\phi 26$ mm. al vidrio.
- Incluye: llave especial para armado



CÓDIGO	ACABADO
TMZ-OFA1 B	Matado



• TMZ-OFA2
SOPORTE DE FIJACIÓN DE
RIEL A PARED



- Material: acero inoxidable #304 macizo.
- Instalación: superior, junto a tubo de $\varnothing 25,4$ mm.
- Incluye: llave especial para armado.

CÓDIGO	ACABADO
TMZ-OFA2	Satinado

• TMZ-OFA3
SOPORTE DE FIJACIÓN DE
RIEL A VIDRIO



- Material: acero inoxidable #304 macizo.
- Instalación: superior, junto a vidrio y nel tubo de $\varnothing 25,4$ mm.
- Incluye: llave especial para armado.

CÓDIGO	ACABADO
TMZ-OFA3	Satinado

• TMZ-OFA4
SOPORTE DE FIJACIÓN PARA
DOBLE RIEL

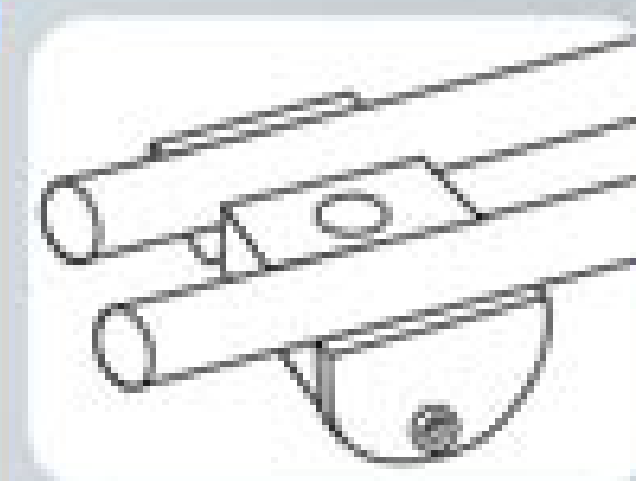

- Material: acero inoxidable #304 macizo.
- Instalación: superior, funciona sobre nel tubo de "1" - $\varnothing 25,4$ mm.
- Se usa para casos con 2 rieles (tubos 1").
- Incluye: llave para armado.

CÓDIGO	ACABADO
TMZ-OFA4	Satinado

• TMZ-OFA5D / TMZ-OFA5I
FRENO/TOPE PARA PUERTA CORREDIZA LADO DERECHO / IZQUIERDO



- Material: acero inoxidable #304 macizo.
- Instalación: extremo del riel tubo de $\varnothing 25,4$ mm.

CÓDIGOS	ACABADOS
TMZ-OFA5D	Satinado
TMZ-OFA5I	Satinado

• TMZ-OFA8
SOPORTE DE RIEL TUBO A PARED



- Material: acero inoxidable #304 macizo.
- Instalación: extremo del riel funciona con nel tubo de $\varnothing 25,4$ mm. para sujetarlo.
- Incluye: llave para armado.

CÓDIGOS	ACABADOS
TMZ-OFA8	Satinado

TMZ-OFA9
GUÍA PARA PISO

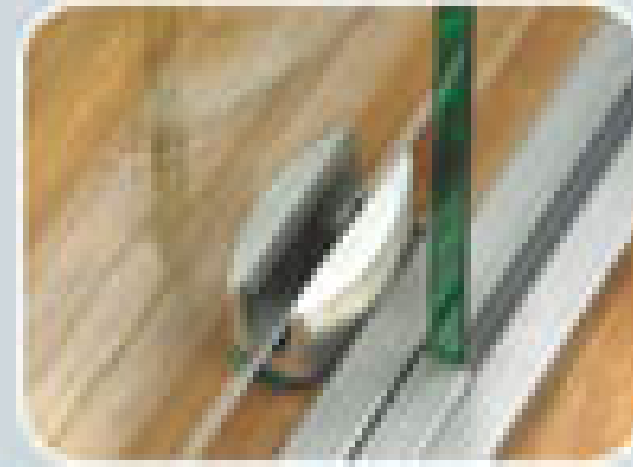

- Para vidrio templado de 8-10 mm. espesor.
- **Material:** acero inoxidable #304 macizo.
- **Instalación:** Interior sobre el piso para guía de vidrio.

CÓDIGO	ACABADO
TMZ-OFA9	Satinado

TMZ-OFA10
TAPA PARA RIEL (TUBO) 1" - Ø25,4 mm

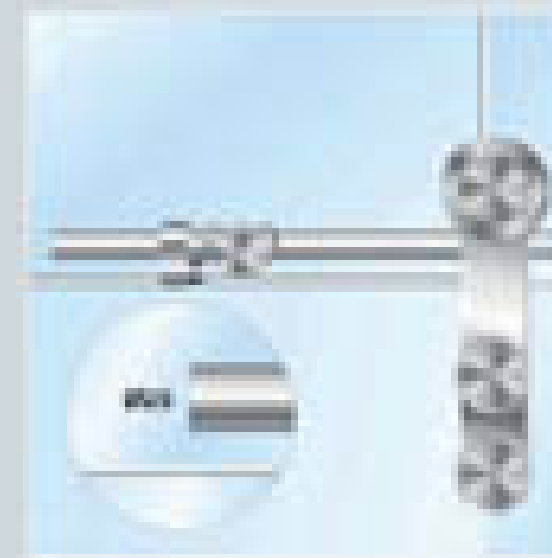

- **Material:** acero inoxidable #304 macizo.
- **Instalación:** funciona como tapas terminales sobre el tubo de 1" - Ø25,4 mm. y/o hasta 1,5mm. de espesor.

CÓDIGO	ACABADO
TMZ-OFA10	Satinado

TMZ-SK3
MANILLA REDONDA ENROSCABLE



- Para vidrio templado de 8-10 mm. espesor.
- **Material:** acero inoxidable #304 sólido resistente.
- **Acabado:** Satinado.
- Se debe hacer perforación de Ø50mm. al vidrio.
- Puede utilizar broca de diamante TMZ-BRS0, para realizar perforación.
- Incluye: Empaques para ajustar contra vidrio.

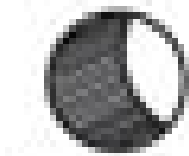

• 50 mm medida perforación para vidrio

TMZ-SF4
MANILLA REDONDA ENROSCABLE

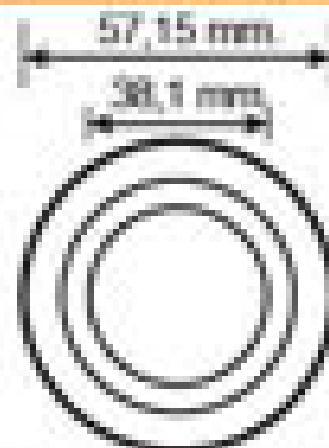

- Para vidrio templado de 8-10 mm. espesor.
- **Material:** acero inoxidable #304.
- **Acabado:** Satinado.
- Se debe hacer perforación de Ø50mm. al vidrio.
- Puede utilizar broca de diamante TMZ-BRS0, para realizar la perforación.
- Incluye: Empaques para ajustar contra vidrio.

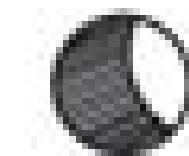

• 50 mm medida perforación para vidrio

TMZ-582A
CHAPA-CERRADURA SIN CORTE EN VIDRIO PARA PUERTA BALIENTE Y CORREDIZA MODO A VIDRIO

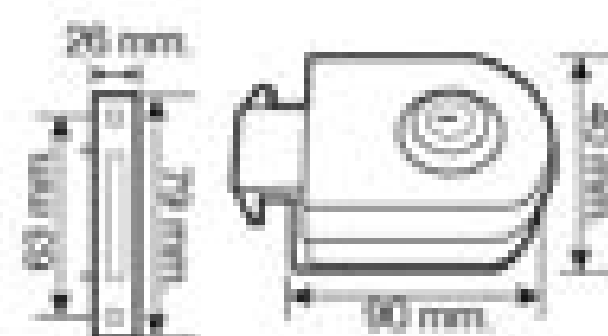

- Para vidrio templado de 8-10 mm. espesor.
- **Material:** cubierta de acero inoxidable de alta duración.
- Entrada de llave solo por fuera y perilla por dentro.
- **Instalación:** Superior, inferior, centrada para puerta baliente y corrediza.
- Incluye: placa receptora para pestillos y juego de 3 llaves.
- No requiere corte en el vidrio.

CÓDIGO	ACABADO
TMZ-582A TMZ-582ADA	Pulido brillante Satinado



Ejemplo de mampara [puerta corrediza]

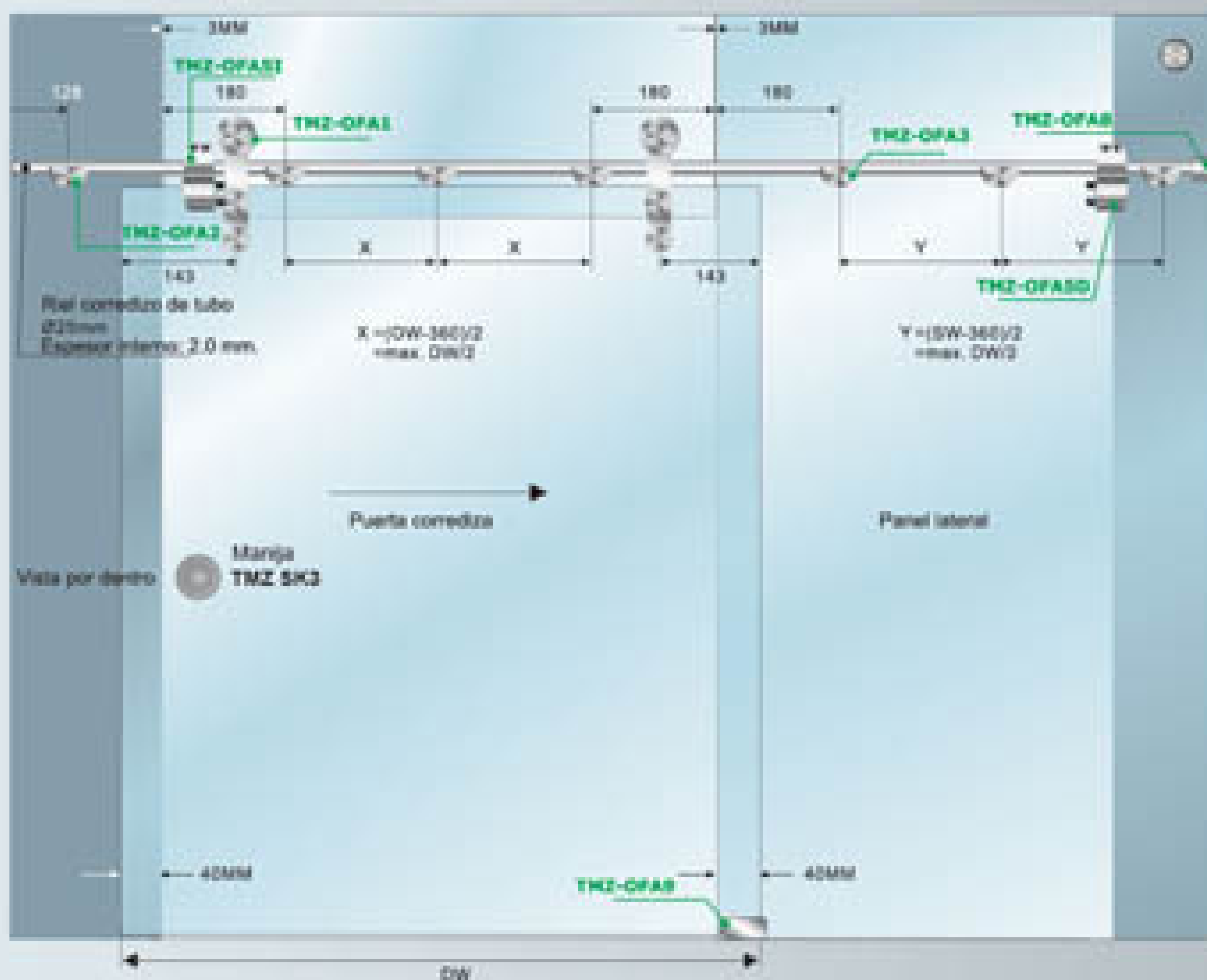

+ SISTEMA PARA PUERTA CORREDIZA

ANCHO TOTAL	ANCHO DE ABERTURA	ANCHO DE PUERTA	LARGO DE TUBO
910-1010 mm	800-900 mm.	80-980 mm.	2038 mm.
1010-1110 mm	900-1000 mm.	980-1080 mm.	2238 mm.
1110-1210 mm	1000-1100 mm.	1080-1180 mm.	438 mm.
1210-1310 mm	1100-1200 mm.	1180-1280 mm.	2638 mm.

1. Peso 80 kg - máx. distancia entre rodamientos = 1/2 ancho de la puerta.
2. Peso 80 kg - 120 kg máx. distancia entre rodamientos = 1/3 ancho de la puerta.
3. Peso 120 kg - 150 kg máx. distancia entre rodamientos = 1/4 ancho de la puerta.

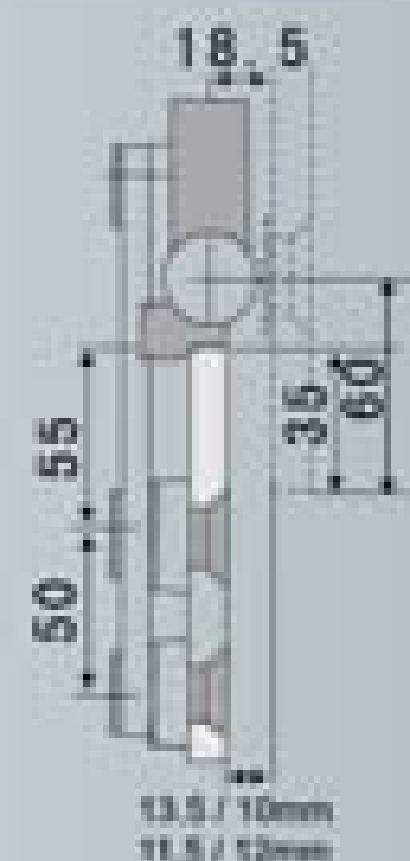

LOCAL INSTALADO: SAN MARINO SHOPPING CENTER

(Tamaño requerido para instalación: Ø 55MM.)



DW = ancho sobrepapel
SW = ancho panel lateral
DW = ancho puerta



LINEA

ARQUITECTÓNICA

mamparas & fachadas

SPIDER FITTINGS

MANETAS ROTULABLES



TECMATRIZ

ACCESORIOS PARA VIDRIO TEMPLADO

• **TMZ-M150-4** ★

MANETA ARMADA DE 4 BRAZOS, PEQUEÑA
TUBERÍA DE 150MM DE DIÁMETRO



TMZ-M150-4

MANETA-ARAÑA DE 4 BRAZOS, PEQUEÑA
150MM C/C PARA MAMPARA

L 17577



+ARQUITECTÓNICA
Spider fittings - manetas rotulables

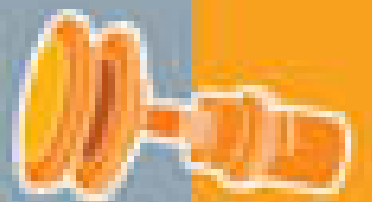

Se usa con:

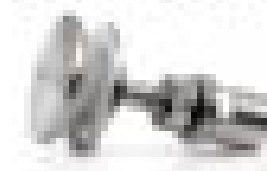

TMZ-T01



- Para vidrio templado de 8-10 mm. espesor.
- Material: acero inoxidable #304 macizo.
- Se utiliza para unir 4 paneles de vidrios fijos de mamparas pequeñas.

CÓDIGO	ACABADO
TMZ-M150-4	Pulido brillante

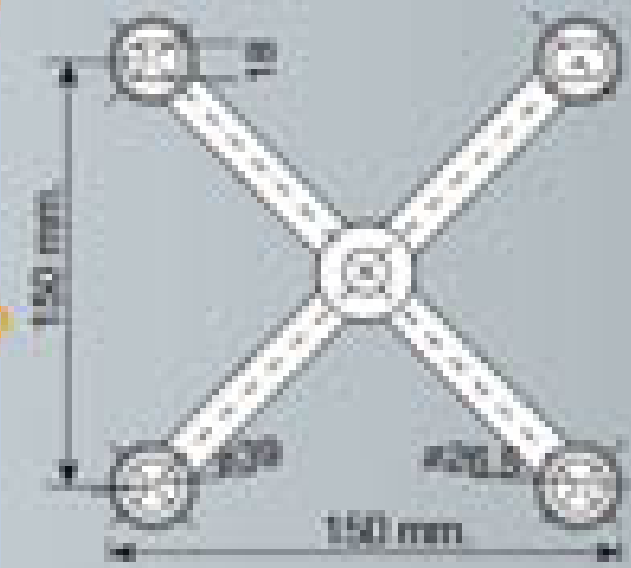

TMZ-M200-4

MANETA-ARAÑA DE 4 BRAZOS, PEQUEÑA, 200 MM C/C PARA TENSO ESTRUCTURA



Se usa con:



TMZ-T02



- Para vidrio templado de 8-10 mm. espesor.
- Material: acero inoxidable #304 macizo.
- Se utiliza para unir 4 paneles de vidrios fijos de mamparas con tenso estructura.

CÓDIGO	ACABADO
TMZ-M200-4	Pulido brillante

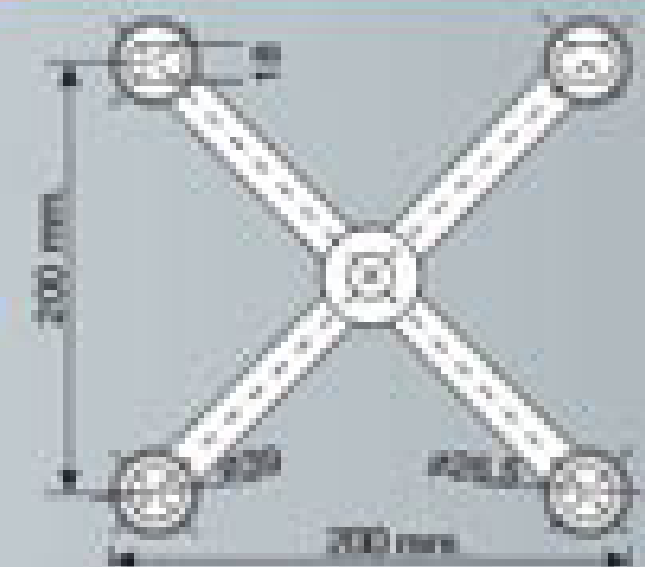

TMZ-T01

PERNO CON CABEZA ROTULABLE PLANA PARA MANETAS DE 150 MM CENTRO

CÓDIGO	ACABADO
TMZ-T01	Pulido brillante

- Espesor para vidrio: 10-12 mm.
- Material: acero inoxidable.
- Acabado: pulido brillante
- Forma: cabeza rotulable plana.

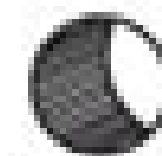
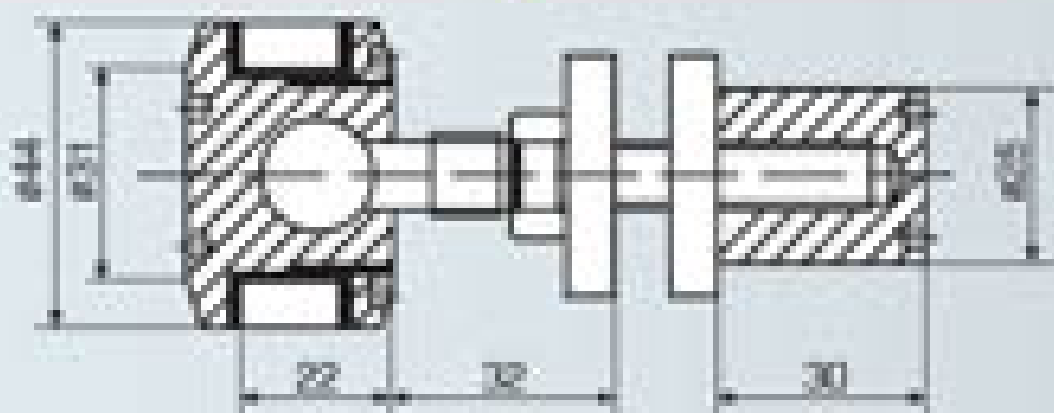

31,5^{+0,02} mm
medida perforación
para vidrio



TMZ-T02

PERNO CON CABEZA ROTULABLE PLANA PARA MANETAS DE 200 MM CENTRO

CÓDIGO	ACABADO
TMZ-T02	Pulido brillante

- Espesor para vidrio: 10-12 mm.
- Material: acero inoxidable.
- Acabado: pulido brillante
- Forma: cabeza rotulable plana.

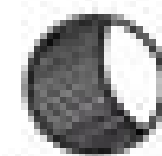
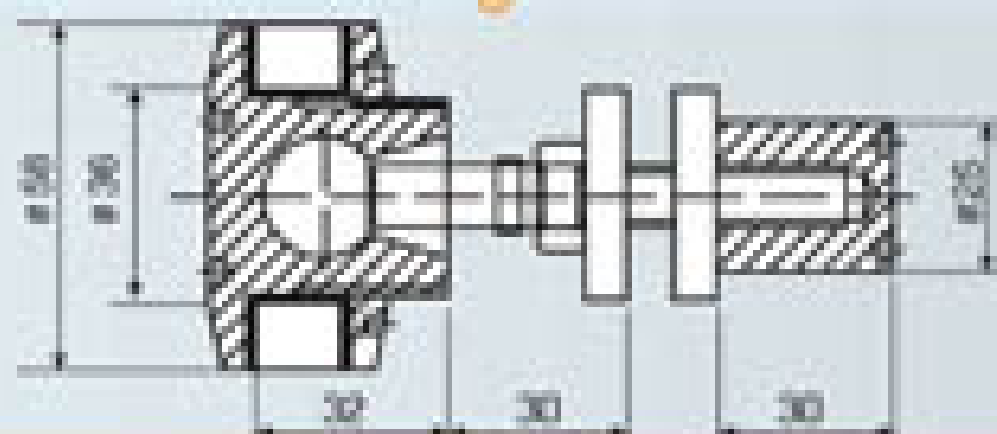

36,5^{+0,02} mm
medida perforación
para vidrio





+LINEA ARQUITECTÓNICA

mamparas & fachadas

ACCESORIOS PARA PASAMANOS CON TUBO

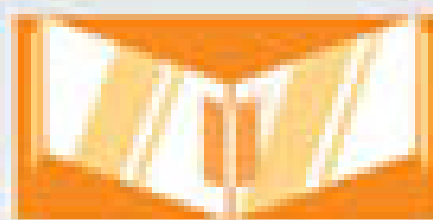

TECMATRIZ

ACCESORIOS PARA VIDRIO TEMPLADO

• **TMZ-772**

ACOPLE PARA PASAMANOS 60x65 MM



TMZ-771

ACOPLE PARA PASAMANO 50X39 MM.

L 17571

+ARQUITECTÓNICA
Accesorios para pasamanos con tubo

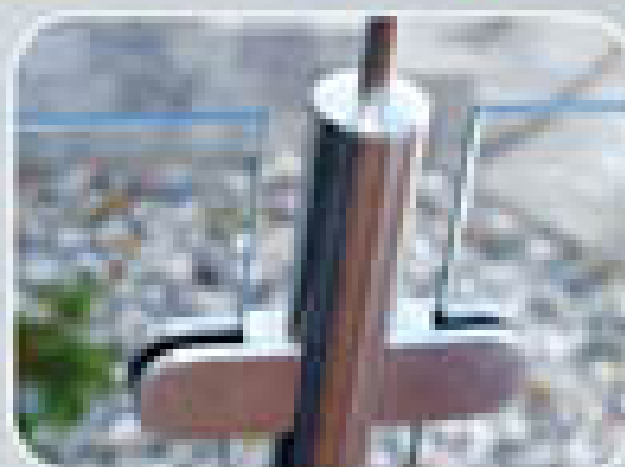

- Para vidrio templado de 8-10 mm. espesor.
- Material: acero inoxidable #304 mateo.
- Instalación: se ajusta sobre tubo de 50,8 mm. / 2".
- Se usa para conectar paneles de vidrio con tubos.
- Tamaño: 50x39mm.

CÓDIGO	ACABADO
TMZ-771	Pulido brillante

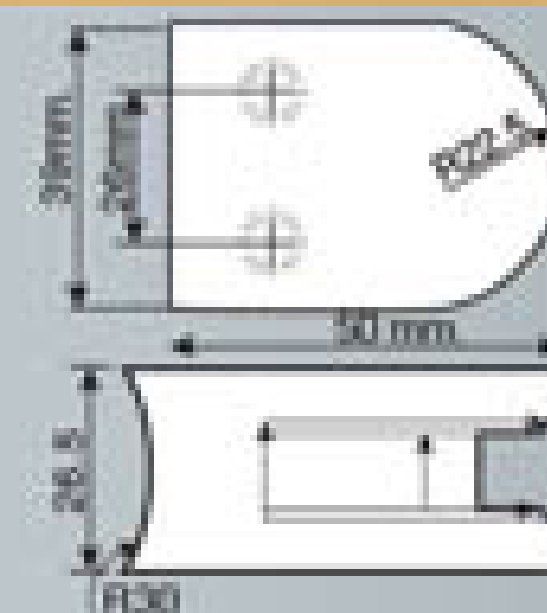

TMZ-772

ACOPLE PARA PASAMANO 62X45 MM.



- Para vidrio templado de 8-10 mm. espesor.
- Material: acero inoxidable #304 mateo.
- Instalación: se ajusta sobre tubo de 50,8 mm. / 2".
- Se usa para conectar paneles de vidrio con tubos.
- Tamaño: 62x45mm.

CÓDIGO	ACABADO
TMZ-772	Pulido brillante

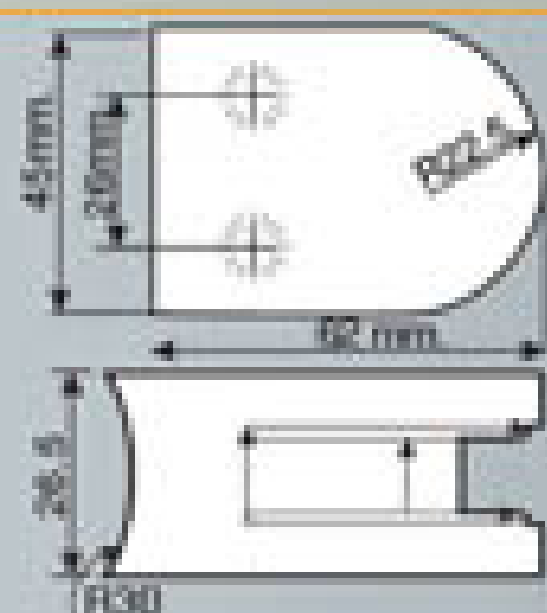

TMZ-ST203

PARANTE PARA VIDRIO TEMPLADO

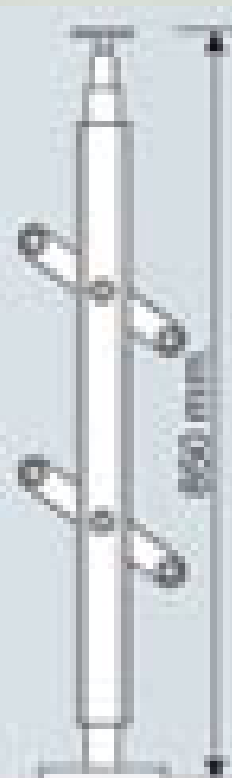
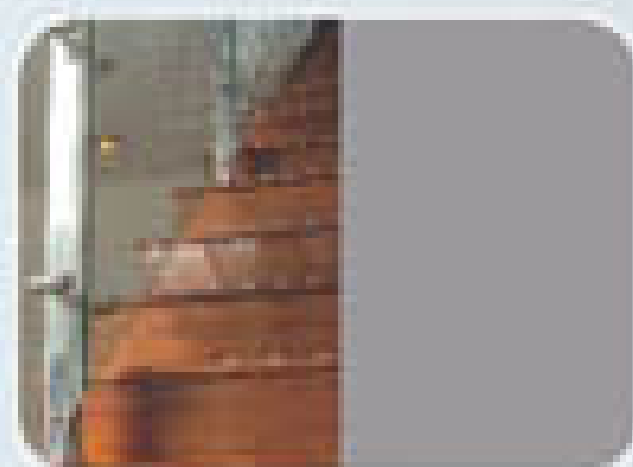

Material: Tubo acero inoxidable #304

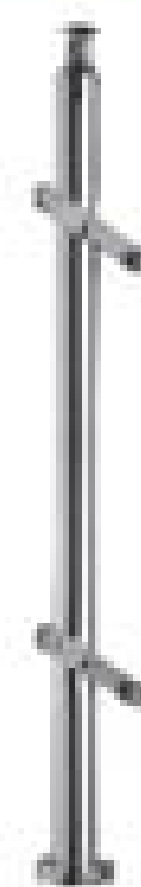

CÓDIGO	ACABADO
TMZ-ST203	Pulido brillante

TMZ-ST204

PARANTE PARA VIDRIO TEMPLADO

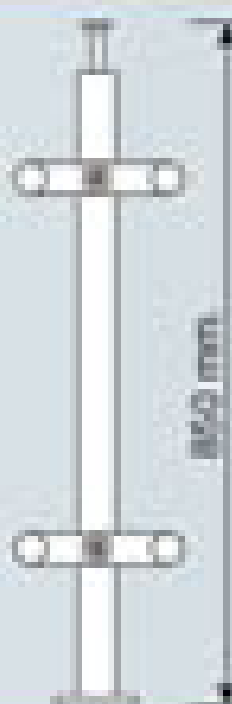
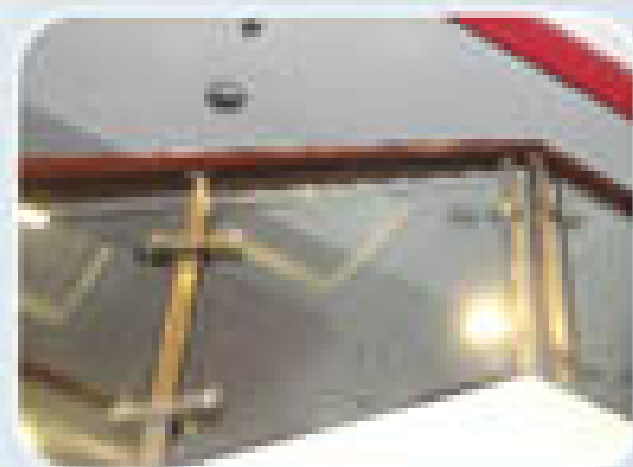

Material: Tubo acero inoxidable #304

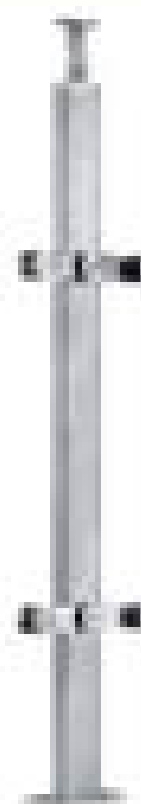
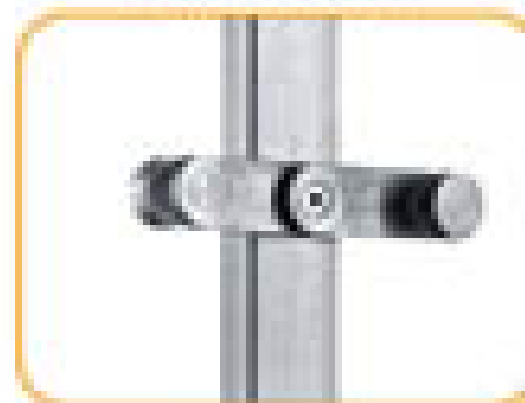

CÓDIGO	ACABADO
TMZ-ST204	Pulido brillante

LINER

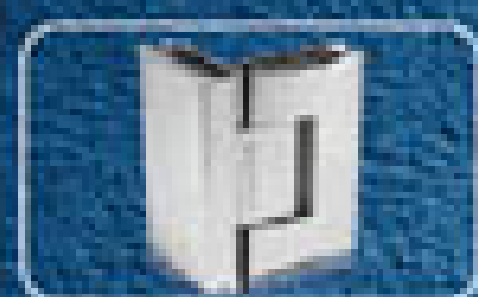
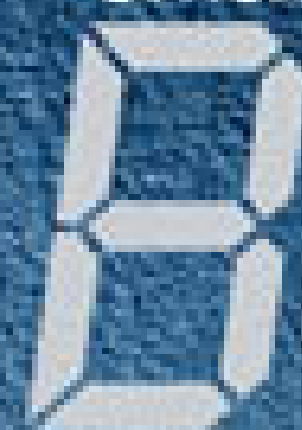

+ Bisagras

54

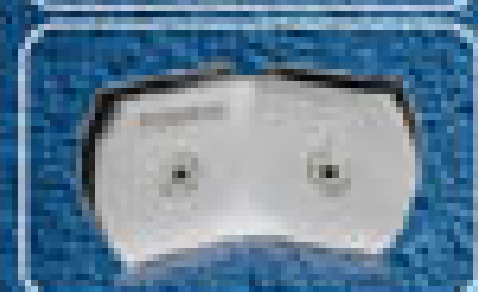

+ Clips - Chapetas - Conectores para vidrio

65

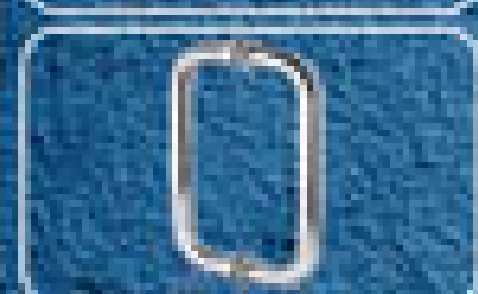

+ Manijas - Toalleros para baño

68

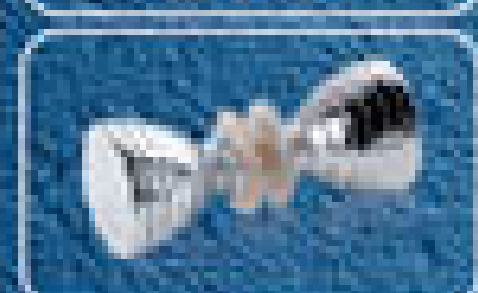

+ Perillas - Botones para puertas

69



+ Cerraduras para puertas y estabilizadores

70

+PARA BAÑOS
divisiones interiores

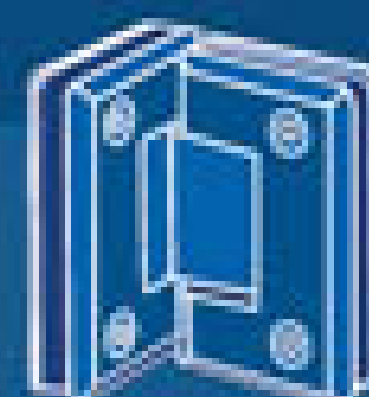



+LINEA

PARA BAÑOS

Bisagras para Puertas y Cabinas de Baño



BISAGRAS PARA PUERTAS Y CABINAS DE BAÑO



TECMATRIZ

ACCESORIOS PARA VIDRIO TEMPLADO

• **TMZ-512**

BISAGRA FIJADA A VIDRIO 180°





TMZ-712 • BISAGRA PARED A VIDRIO 180°



Bronce Sólido

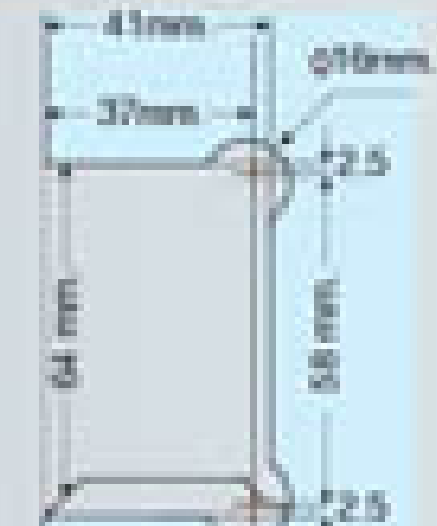
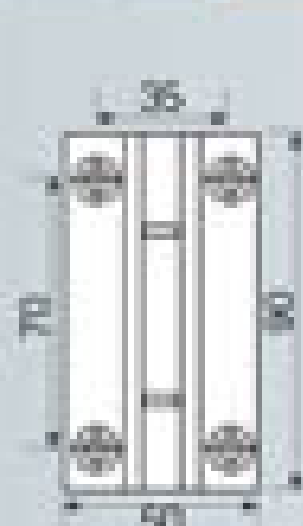
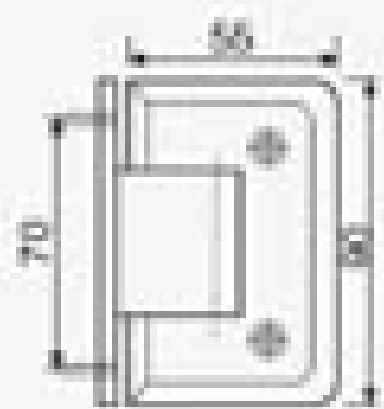

Saque o corte en vidrio

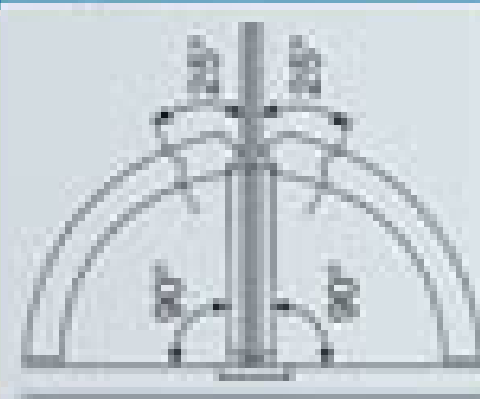
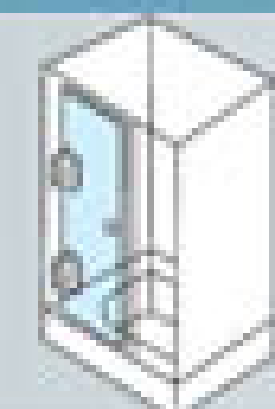

- Espesor para vidrio de 8 a 12 mm.
- **Materiales:** bronce sólido con tornillos de acero inoxidable
- **Capacidad:** 16 kg. cada una, peso máx. de puerta 35kg x 800mm. de ancho.
- **Sistema:** de doble acción con apertura a 180° (90° a cada lado).
- **Cierre:** automático a 25° en cada lado para llegar a posición 0°.
- **Desempeño ideal:** hasta 100,000 ciclos (abrir y cerrar).

CÓDIGOS	ACABADOS
TMZ-712	Cromado brillante
TMZ-71202A	Satinado



Bronce Sólido

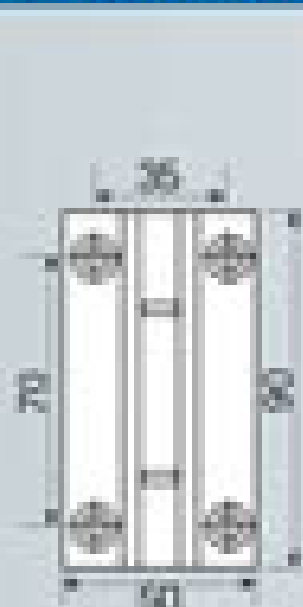
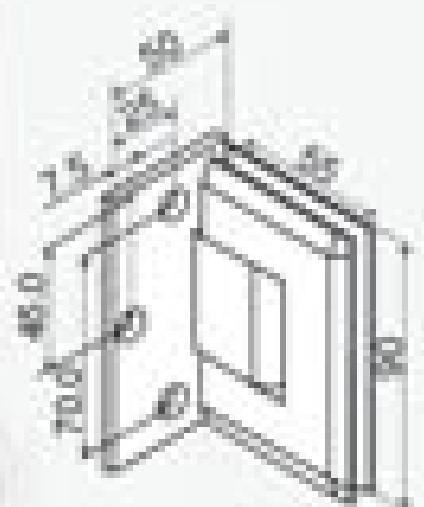

Saque o corte en vidrio

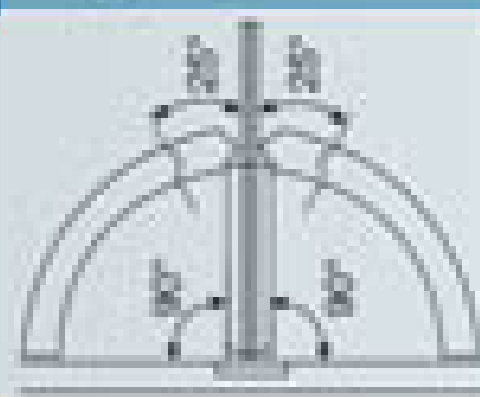
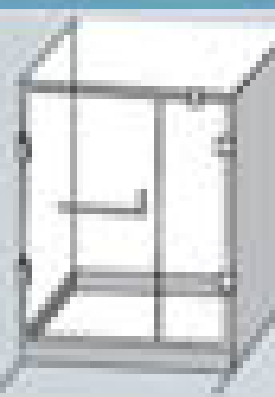

TMZ-713 • PLATINA DE FIJACIÓN OCULTA CON TRES ORIFICIOS

- Espesor para vidrio de 8 a 12 mm.
- **Materiales:** bronce sólido con tornillos de acero inoxidable
- **Capacidad:** 16 kg. cada una, peso máx. de puerta 35kg x 800mm. de ancho.
- **Sistema:** de doble acción con apertura a 180° (90° a cada lado).
- **Cierre:** automático a 25° en cada lado para llegar a posición 0°.
- **Desempeño ideal:** hasta 100,000 ciclos (abrir y cerrar).

CÓDIGOS	ACABADOS
TMZ-713	Cromado brillante
TMZ-71302A	Satinado



Bronce Sólido

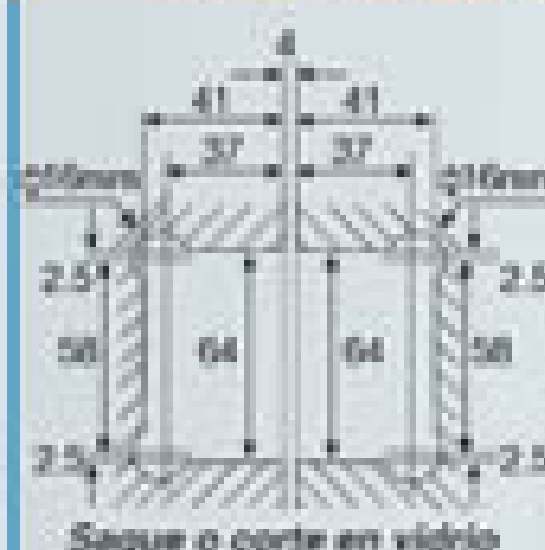
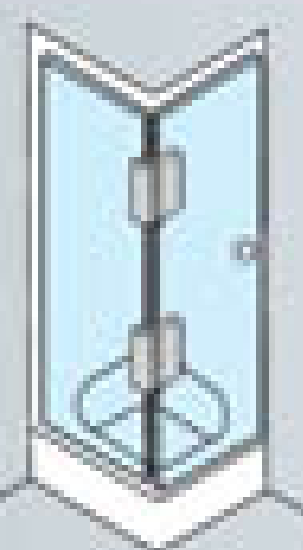

Saque o corte en vidrio

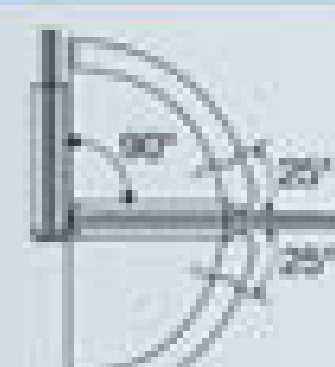

TMZ-714 • BISAGRA VIDRIO A VIDRIO 90°

- Espesor para vidrio de 8 a 12 mm.
- **Materiales:** bronce sólido con tornillos de acero inoxidable
- **Capacidad:** 16 kg. cada una, peso máx. de puerta 35kg x 800mm. de ancho.
- **Sistema:** de doble acción con apertura a 90°.
- **Cierre:** automático a 25° en cada lado para llegar a posición 0°.
- **Desempeño ideal:** hasta 100,000 ciclos (abrir y cerrar).

CÓDIGOS	ACABADOS
TMZ-714	Cromado brillante
TMZ-71402A	Satinado

• TMZ-716

BISAGRA VIDRIO A VIDRIO 135°

- Espesor para vidrio de 8 a 12 mm.
- **Materiales:** bronce sólido con tornillos de acero inoxidable.
- **Capacidad:** 16 kg. cada una, peso máx. de puerta 35kg x 800mm. de ancho.
- **Sistema:** de doble acción con apertura a 135°.
- **Cierre:** automático a 25° en cada lado para llegar a posición 0°.
- **Desempeño ideal:** hasta 100,000 ciclos (abrir y cerrar).

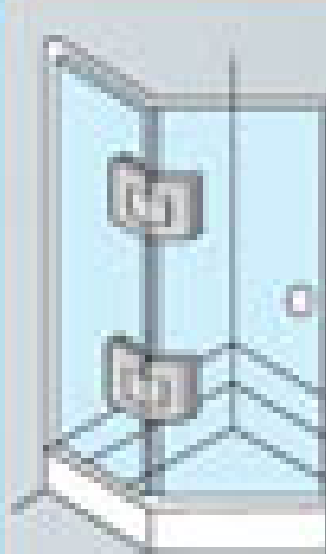
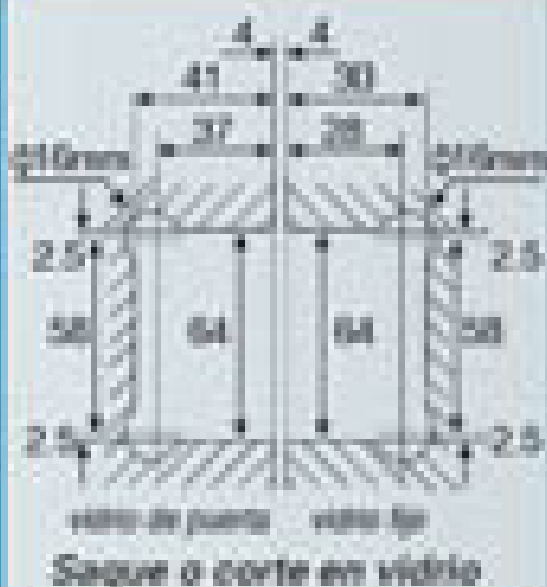

Bronce Sólido



CÓDIGOS	ACABADOS
TMZ-716	Cromado brillante
TMZ-716DA	Substrato

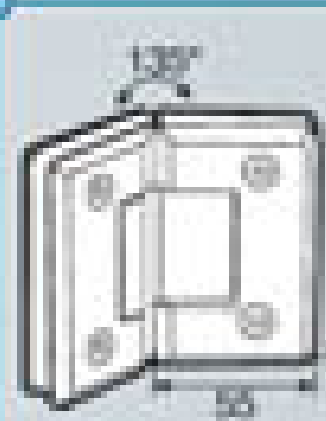
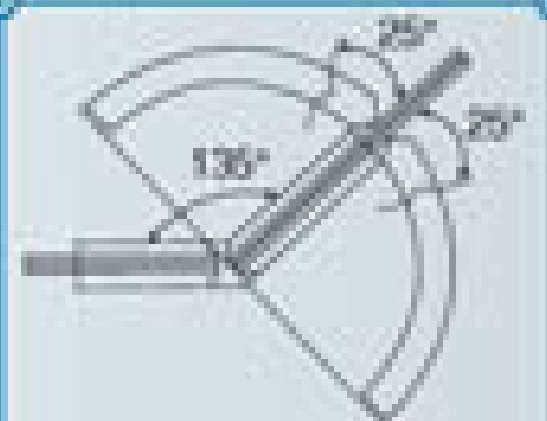

• TMZ-718

BISAGRA PARED A VIDRIO 180°

- Espesor para vidrio de 8 a 12 mm.
- **Materiales:** bronce sólido con tornillos de acero inoxidable.
- **Capacidad:** 16 kg. cada una, peso máx. de puerta 35kg x 800mm. de ancho.
- **Sistema:** de doble acción con apertura a 180°.
- **Cierre:** automático a 25° en cada lado para llegar a posición 0°.
- **Desempeño ideal:** hasta 100,000 ciclos (abrir y cerrar).

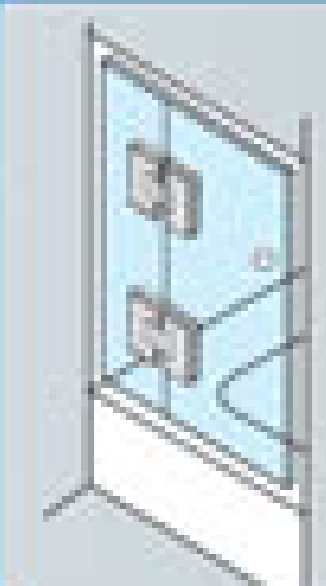
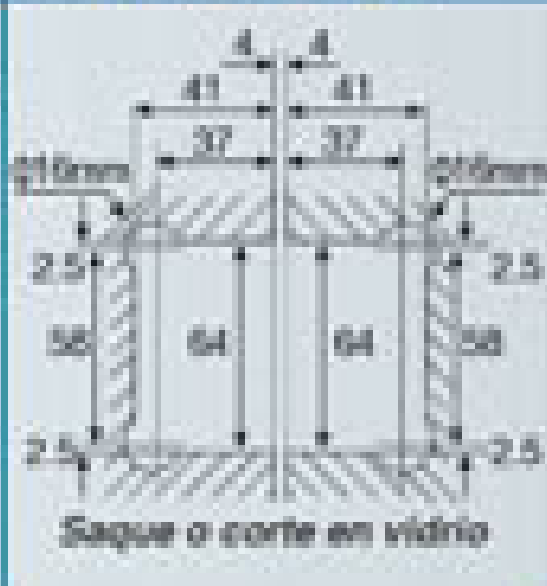

Bronce Sólido



CÓDIGOS	ACABADOS
TMZ-718	Cromado brillante
TMZ-718DA	Substrato



• TMZ-719

BISAGRA PIVOTANTE TECHO-PISO 360°

- Espesor para vidrio de 8 a 12 mm.
- **Materiales:** bronce sólido con tornillos de acero inoxidable.
- **Capacidad:** 16 kg. cada una, peso máx. de puerta 35kg x 800mm. de ancho.
- **Sistema:** de doble acción con apertura a 360° (180° a cada lado).
- **Cierre:** automático a 25° en cada lado para llegar a posición 0°.
- **Desempeño ideal:** hasta 100,000 ciclos (abrir y cerrar).

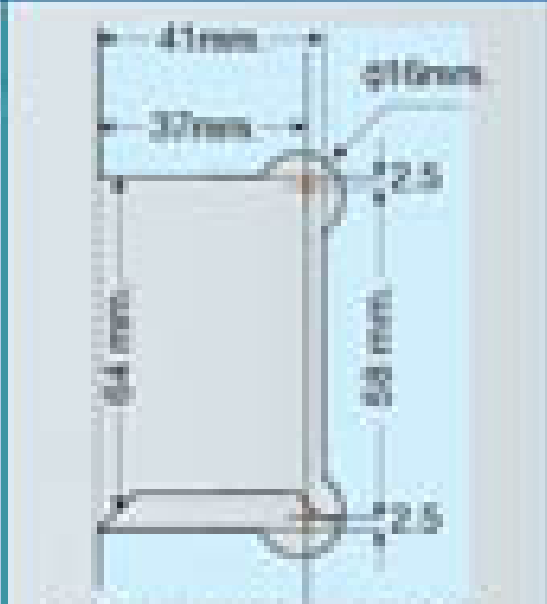

Bronce Sólido



CÓDIGOS	ACABADOS
TMZ-719	Cromado brillante
TMZ-719DA	Substrato

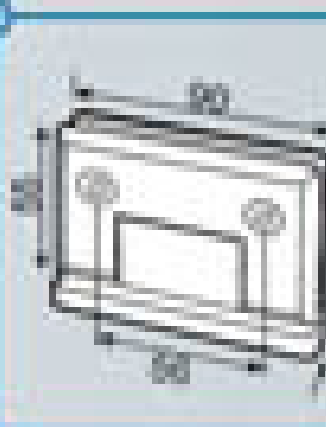
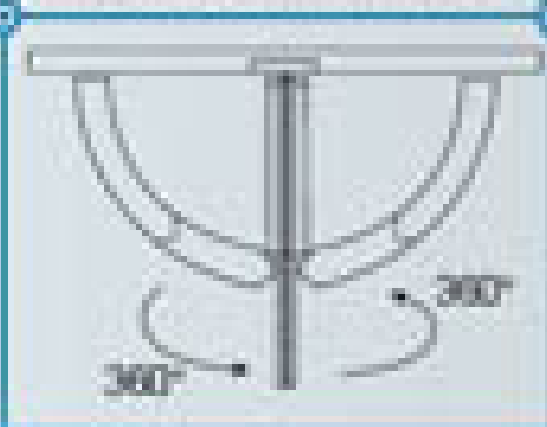



+PARA BAÑOS

Bisagras para Puertas y Cabinas de Baño



SERIE ACERO INOXIDABLE

Acero inoxidable



TMZ-812

BISAGRA PARED A VIDRIO 180°

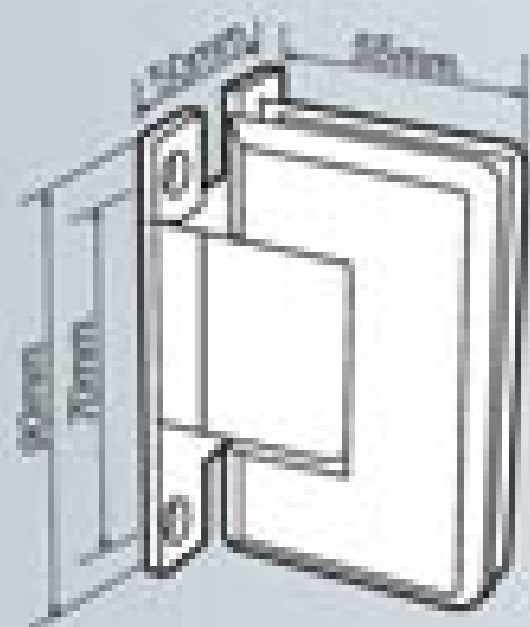

- Espesor para vidrio de 8 a 12 mm.
- Material: acero inoxidable.
- Capacidad: 16 kg. cada una, peso máx. de puerta 35kg x 800mm. de ancho.
- Sistema: de doble acción con apertura a 180° (90° a cada lado).
- Cierre: automático a 25° en cada lado para llegar a posición 0°.
- Desempeño ideal: hasta 100,000 ciclos (abrir y cerrar).

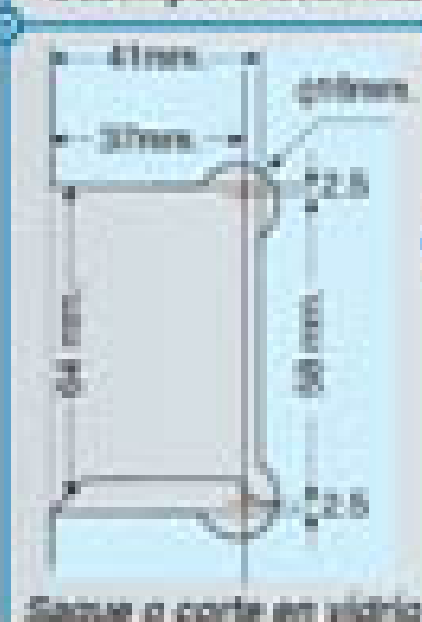

CÓDIGO	ACABADO
TMZ-812	Pulido brillante
TMZ-812DA	Sabizado

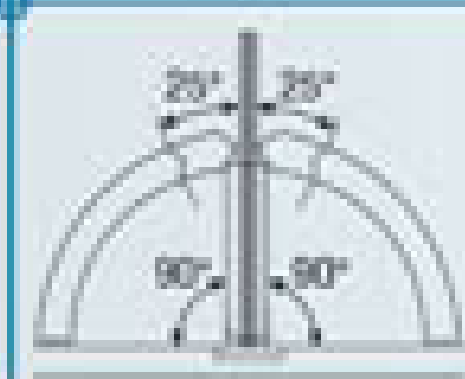

Saque o corte en vidrio

Acero inoxidable



TMZ-814

BISAGRA VIDRIO A VIDRIO 90°

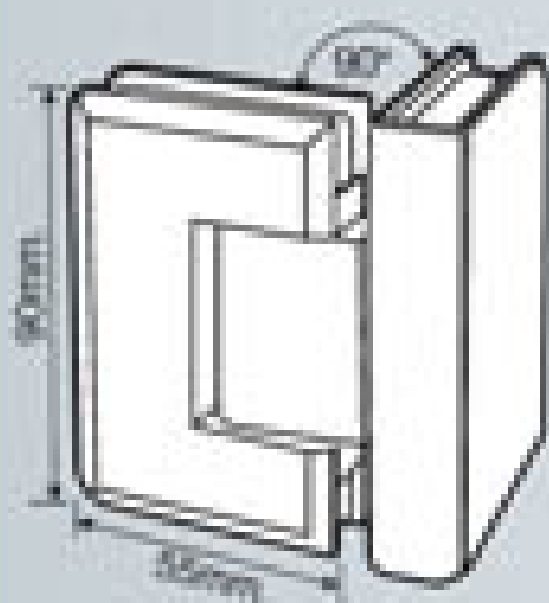

- Espesor para vidrio de 8 a 12 mm.
- Material: acero inoxidable.
- Capacidad: 16 kg. cada una, peso máx. de puerta 35kg x 800mm. de ancho.
- Sistema: de doble acción con apertura a 90°.
- Cierre: automático a 25° en cada lado para llegar a posición 0°.
- Desempeño ideal: hasta 100,000 ciclos (abrir y cerrar).

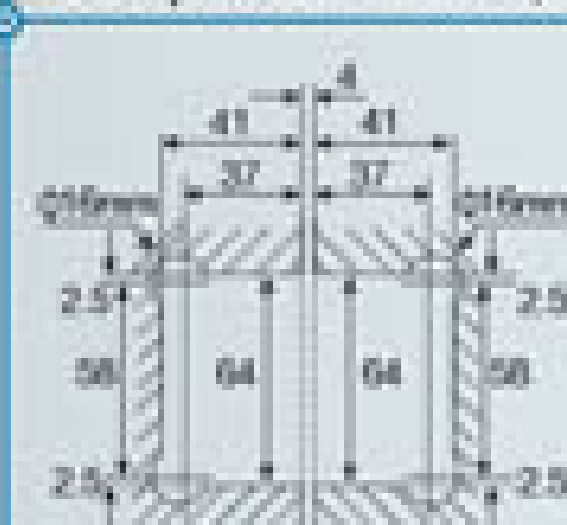

CÓDIGO	ACABADO
TMZ-814	Pulido brillante
TMZ-814DA	Sabizado



Saque o corte en vidrio

Acero inoxidable



TMZ-816

BISAGRA PARED A VIDRIO 135°

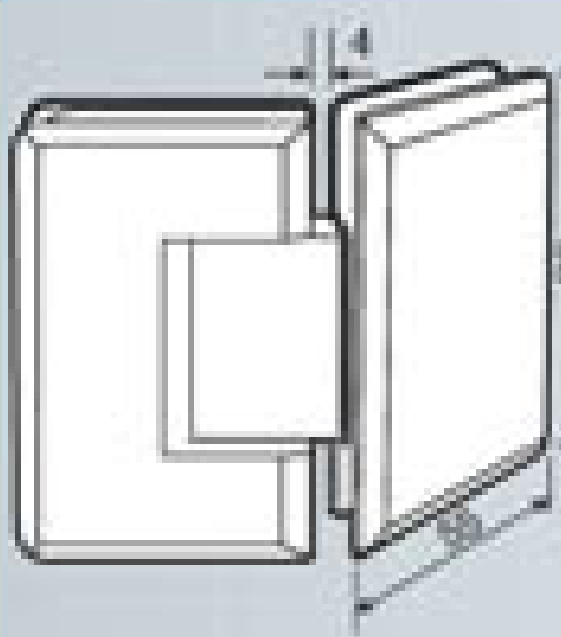

- Espesor para vidrio de 8 a 12 mm.
- Material: acero inoxidable.
- Capacidad: 16 kg. cada una, peso máx. de puerta 35kg x 800mm. de ancho.
- Sistema: de doble acción con apertura a 135°.
- Cierre: automático a 25° en cada lado para llegar a posición 0°.
- Desempeño ideal: hasta 100,000 ciclos (abrir y cerrar).

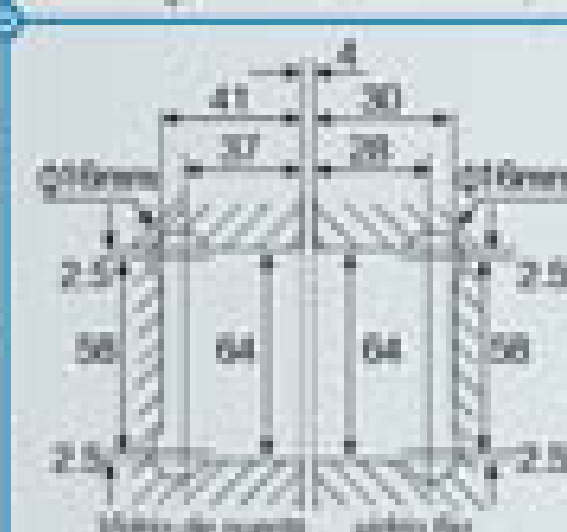

CÓDIGO	ACABADO
TMZ-816	Pulido brillante
TMZ-816DA	Sabizado

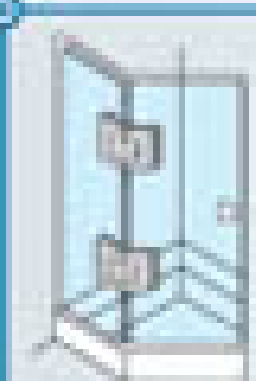

Saque o corte en vidrio

Acero inoxidable



TMZ-818

BISAGRA VIDRIO A VIDRIO 180°

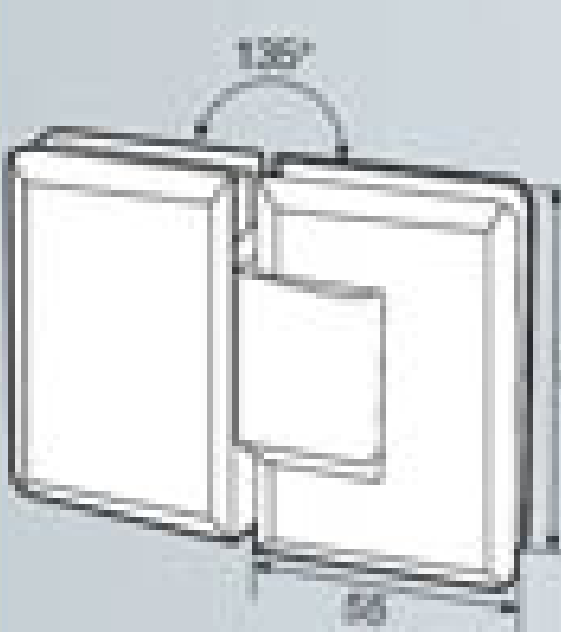

- Espesor para vidrio de 8 a 12 mm.
- Material: acero inoxidable.
- Capacidad: 16 kg. cada una, peso máx. de puerta 35kg x 800mm. de ancho.
- Sistema: de doble acción con apertura a 180°.
- Cierre: automático a 25° en cada lado para llegar a posición 0°.
- Desempeño ideal: hasta 100,000 ciclos (abrir y cerrar).

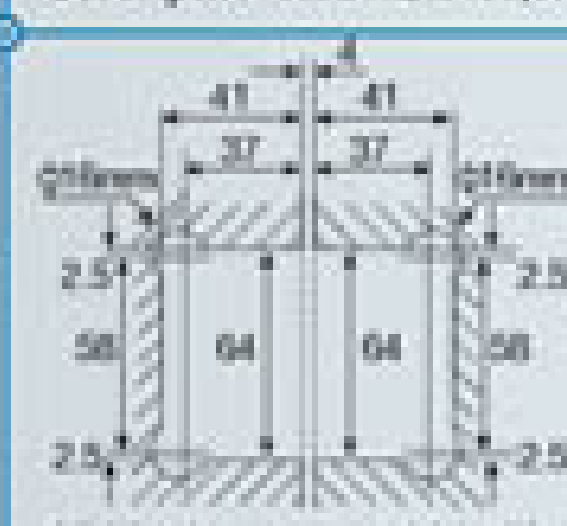

CÓDIGO	ACABADO
TMZ-818	Pulido brillante
TMZ-818DA	Sabizado



Vidrio de puerta - vidrio fijo
Saque o corte en vidrio

• **SERIE ECONÓMICA**



+ PARA BAÑOS
Bisagras para Puertas y Cabinas de Baño

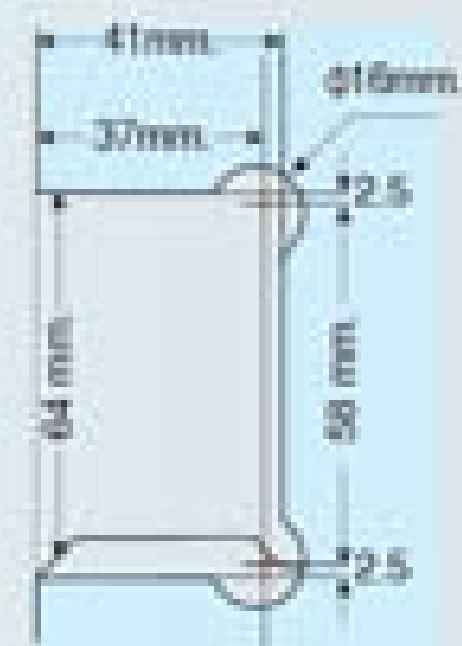

Saque o corte en vidrio

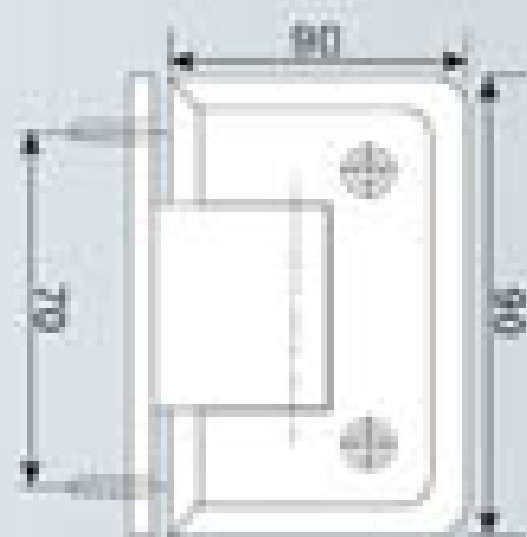

• **TMZ-512**
BISAGRA PARED A VIDRIO 180°



- Espesor para vidrio de 8 a 12 mm.
- Materiales: bronce sólido con tornillos de acero inoxidable.
- Capacidad: 16 kg. cada una, peso máx. de puerta 35kg. x 800mm. de ancho.
- Sistema: de doble acción con apertura a 180° (90° a cada lado).
- Cierre: automático a 25° en cada lado para llegar a posición 0°.
- Desempeño ideal: hasta 100,000 ciclos (abrir y cerrar).

CÓDIGO	ACABADO
TMZ-512	Pulido brillante
TMZ-512SA	Matizado

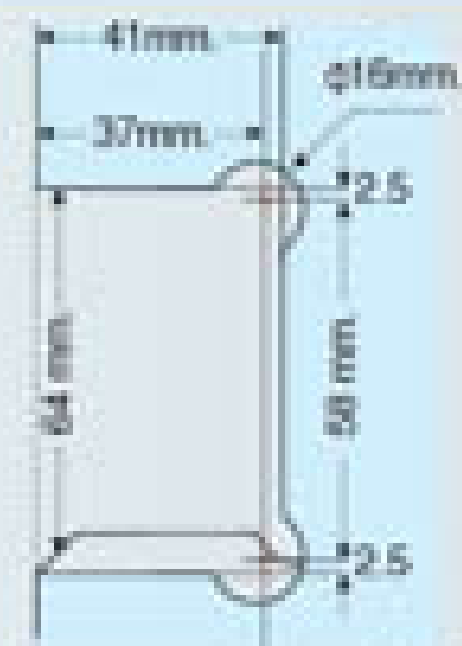
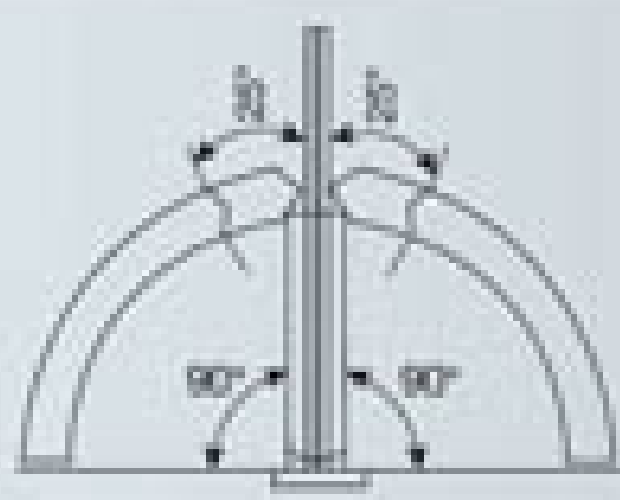
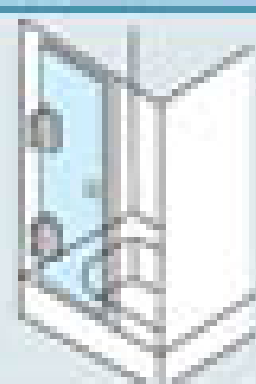

Saque o corte en vidrio

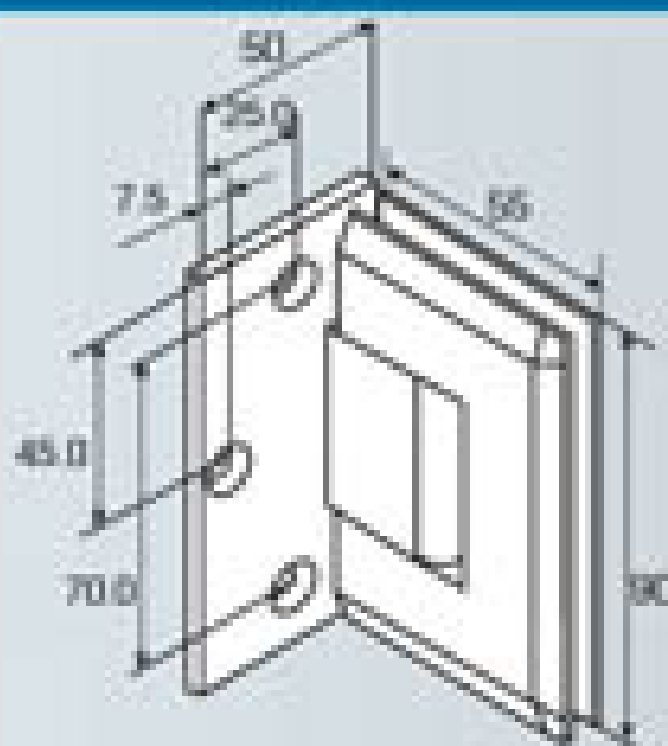

• **TMZ-513**
BISAGRA PARED A VIDRIO 180° PLATINA DE FIJACIÓN



- Espesor para vidrio de 8 a 12 mm.
- Materiales: bronce sólido con tornillos de acero inoxidable.
- Capacidad: 16 kg. cada una, peso máx. de puerta 35kg. x 800mm. de ancho.
- Sistema: de doble acción con apertura a 180° (90° a cada lado).
- Cierre: automático a 25° en cada lado para llegar a posición 0°.
- Desempeño ideal: hasta 100,000 ciclos (abrir y cerrar).

CÓDIGO	ACABADO
TMZ-513	Pulido brillante
TMZ-513SA	Matizado

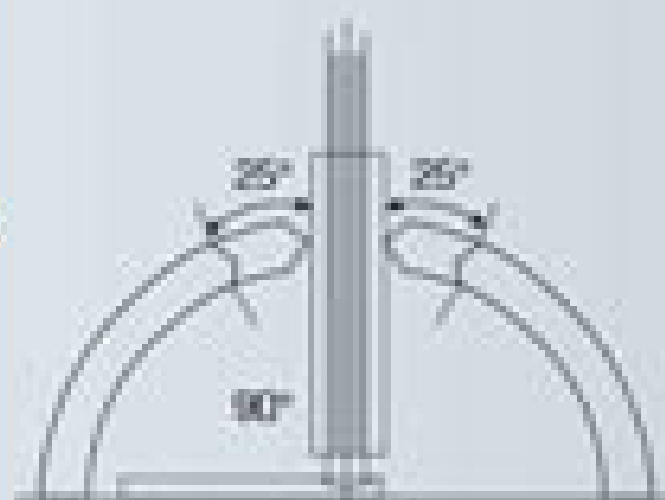
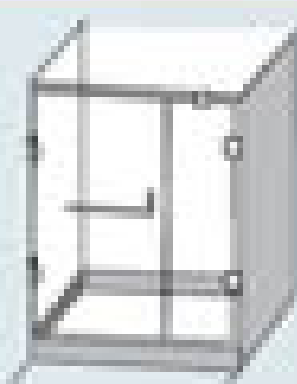

+ BISAGRAS PARA PUERTAS Y CABINAS DE BAÑO



+PARA BAÑOS

Bisagras para Puertas y Cabinas de Baño



SERIE DINAMIC



Bronce Sólido

TMZ-061 BISAGRA PARED A VIDRIO 180°

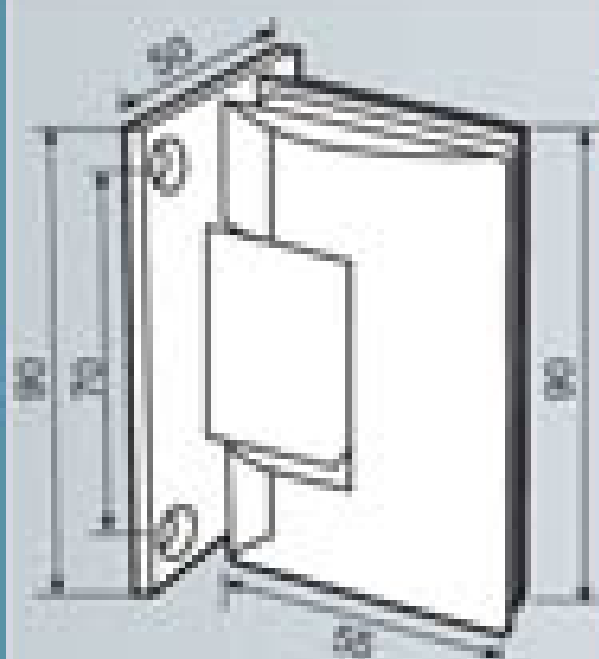

- Espesor para vidrio de 8 a 12 mm.
- Materiales: bronce sólido con tornillos de acero inoxidable.
- Capacidad: 16 kg. cada una, peso máx. de puerta 35kg.x 800mm. de ancho.
- Sistema: de doble acción con apertura 180°(90° a cada lado).
- Cierre: automático a 25° en cada lado para llegar a posición 0°.
- Desempeño ideal: hasta 100,000 ciclos (abrir y cerrar).



Saque o corte en vidrio



CÓDIGO	ACABADOS
TMZ-061	Cromado brillante
TMZ-061GA	Esmerilado



Bronce Sólido

TMZ-062 BISAGRA VIDRIO A VIDRIO 90°

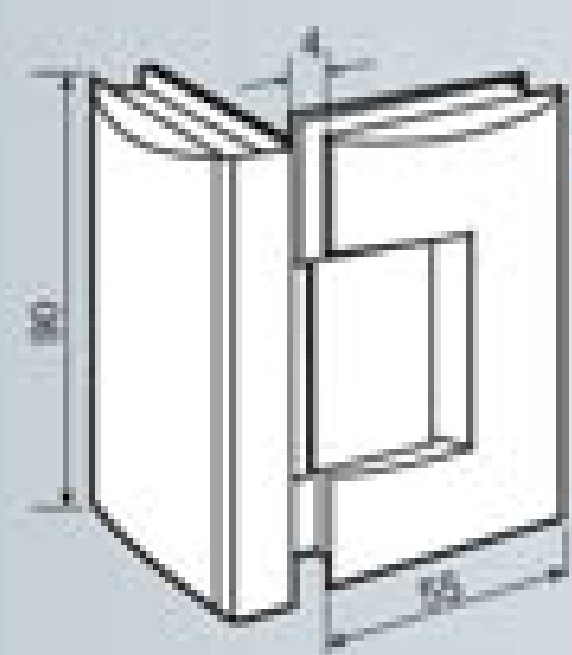

- Espesor para vidrio de 8 a 12 mm.
- Materiales: bronce sólido con tornillos de acero inoxidable.
- Capacidad: 16 kg. cada una, peso máx. de puerta 35kg.x 800mm. de ancho.
- Sistema: de doble acción con apertura a 90°.
- Cierre: automático a 25° en cada lado para llegar a posición 0°.
- Desempeño ideal: hasta 100,000 ciclos (abrir y cerrar).

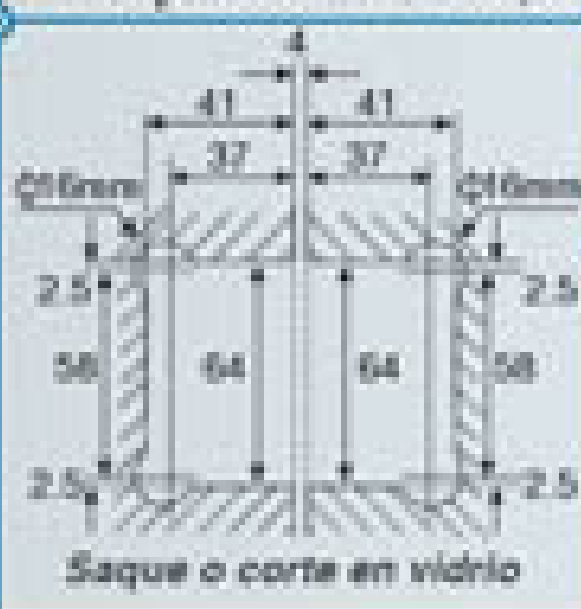

Saque o corte en vidrio

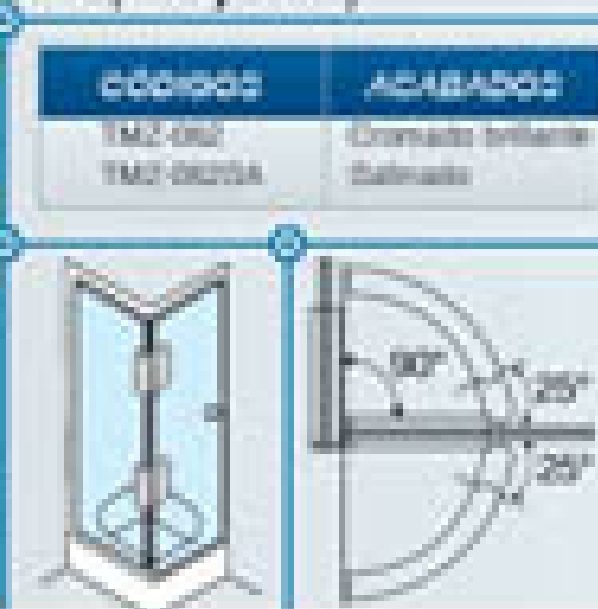

CÓDIGO	ACABADOS
TMZ-062	Cromado brillante
TMZ-062GA	Esmerilado



Bronce Sólido

TMZ-063 BISAGRA VIDRIO A VIDRIO 135°

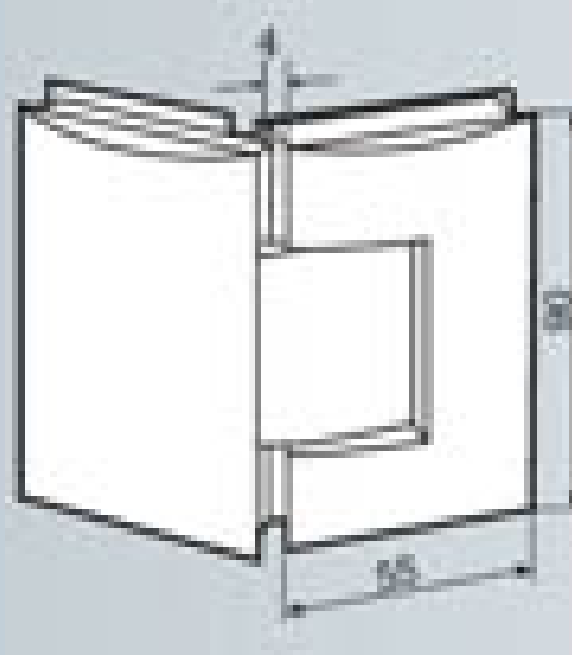

- Espesor para vidrio de 8-12 mm.
- Materiales: bronce sólido con tornillos de acero inoxidable.
- Capacidad: 16 kg. cada una, peso máx. de puerta 35kg.x 800mm. de ancho.
- Sistema: de doble acción con apertura 135°.
- Cierre: automático a 25° en cada lado para llegar a posición 0°.
- Desempeño ideal: hasta 100,000 ciclos (abrir y cerrar).

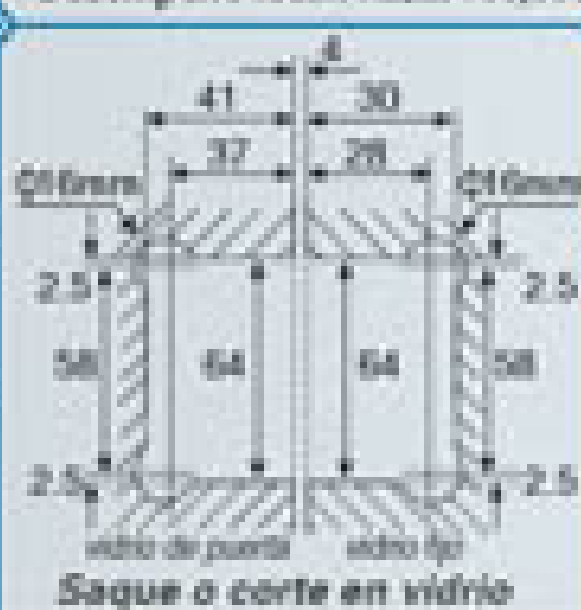

Saque o corte en vidrio



CÓDIGO	ACABADOS
TMZ-063	Cromado brillante
TMZ-063GA	Esmerilado



Bronce Sólido

TMZ-064 BISAGRA VIDRIO A VIDRIO 180°

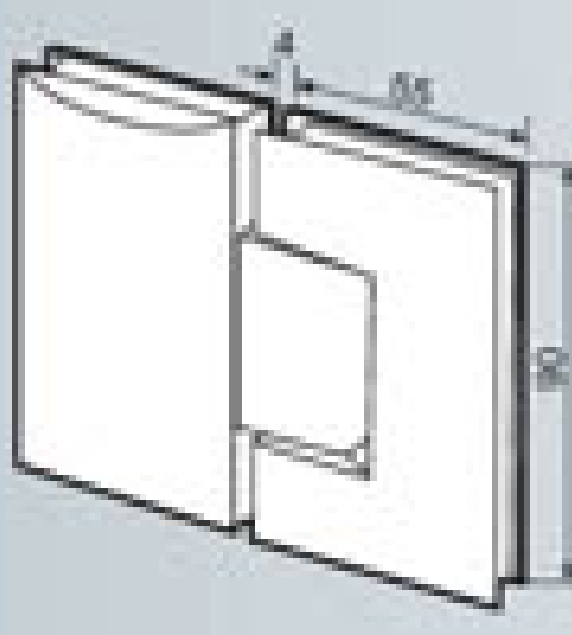

- Espesor para vidrio de 8-12 mm.
- Materiales: bronce sólido con tornillos de acero inoxidable.
- Capacidad: 16 kg. cada una, peso máx. de puerta 35kg.x 800mm. de ancho.
- Sistema: de doble acción con apertura 180°.
- Cierre: automático a 25° en cada lado para llegar a posición 0°.
- Desempeño ideal: hasta 100,000 ciclos (abrir y cerrar).

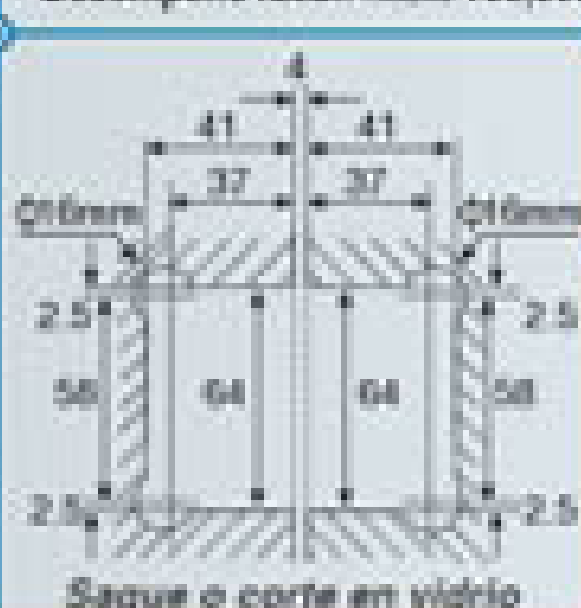

Saque o corte en vidrio



CÓDIGO	ACABADOS
TMZ-064	Cromado brillante
TMZ-064GA	Esmerilado

• TMZ-312

BISAGRA PARED A VIDRIO 180°

- Espesor para vidrio de 8 a 12 mm.
- Materiales: bronce sólido con tornillos de acero inoxidable
- Capacidad: 16 kg. cada una, peso máx. de puerta 35kg x 800mm. de ancho.
- Sistema: de doble acción con apertura a 180° (90° a cada lado).
- Cierre: automático a 25° en cada lado para llegar a posición 0°.
- Desempeño ideal: hasta 100,000 ciclos (abrir y cerrar).

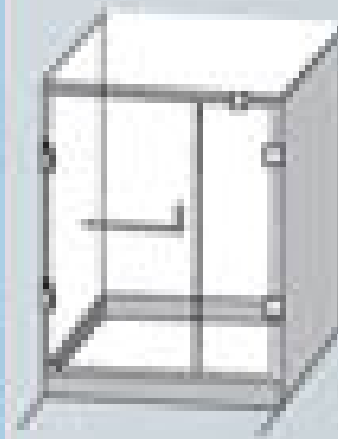
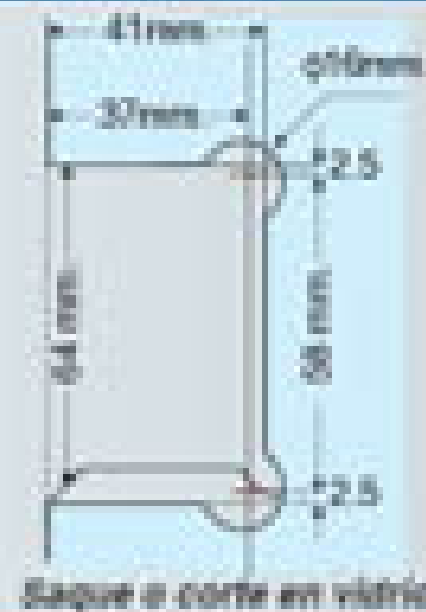

Bronce Sólido



CÓDIGO	ACABADO
TMZ-312	Cromado Brillante

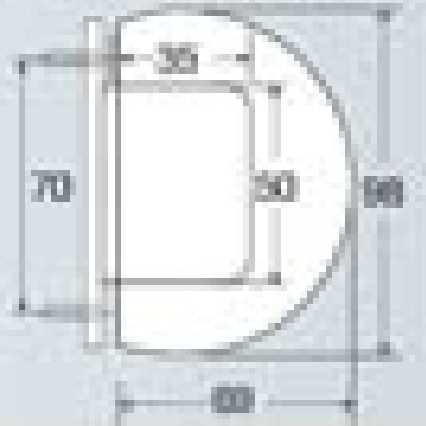
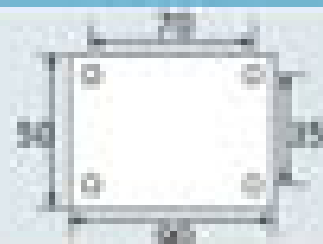

• TMZ-314

BISAGRA VIDRIO A VIDRIO 90°

- Espesor para vidrio de 8 a 12 mm.
- Materiales: bronce sólido con tornillos de acero inoxidable
- Capacidad: 16 kg. cada una, peso máx. de puerta 35kg x 800mm. de ancho.
- Sistema: de doble acción con apertura a 90°
- Cierre: automático a 25° en cada lado para llegar a posición 0°.
- Desempeño ideal: hasta 100,000 ciclos (abrir y cerrar).

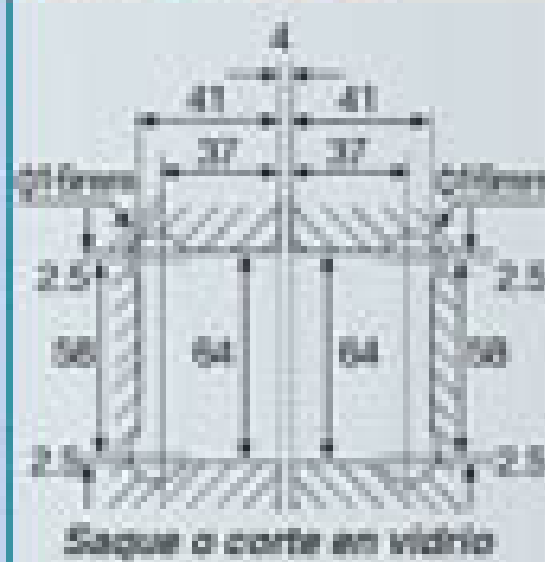

Bronce Sólido



CÓDIGO	ACABADO
TMZ-314	Cromado Brillante

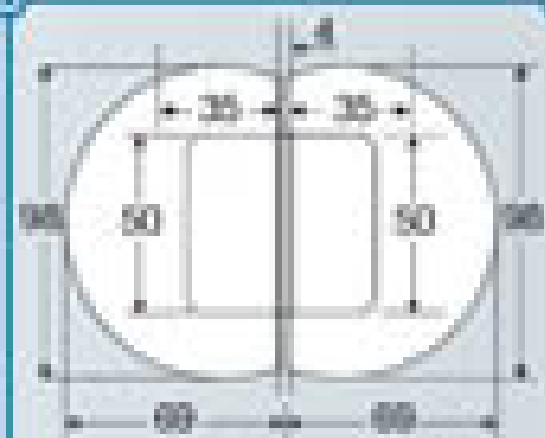

• TMZ-316

BISAGRA VIDRIO A VIDRIO 135°

- Espesor para vidrio de 8 a 12 mm.
- Materiales: bronce sólido con tornillos de acero inoxidable
- Capacidad: 16 kg. cada una, peso máx. de puerta 35kg x 800mm. de ancho.
- Sistema: de doble acción con apertura a 135°.
- Cierre: automático a 25° en cada lado para llegar a posición 0°.
- Desempeño ideal: hasta 100,000 ciclos (abrir y cerrar).

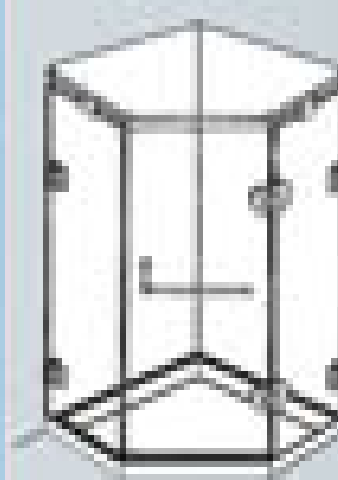
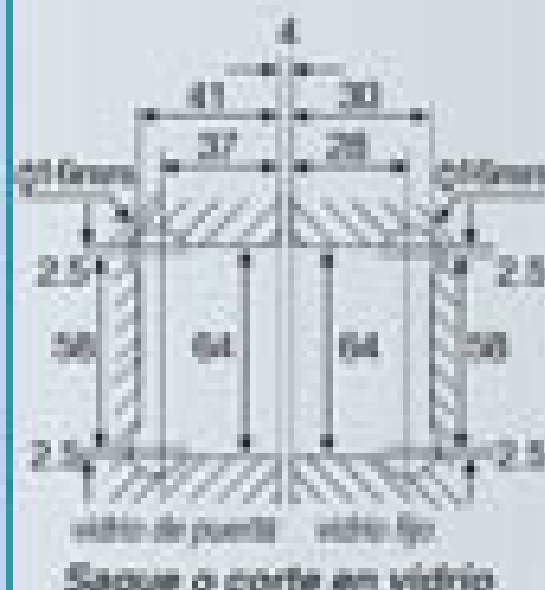

Bronce Sólido



CÓDIGO	ACABADO
TMZ-316	Cromado Brillante

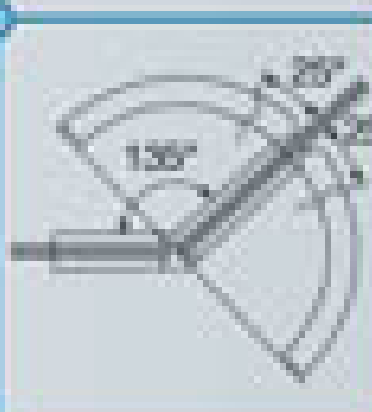
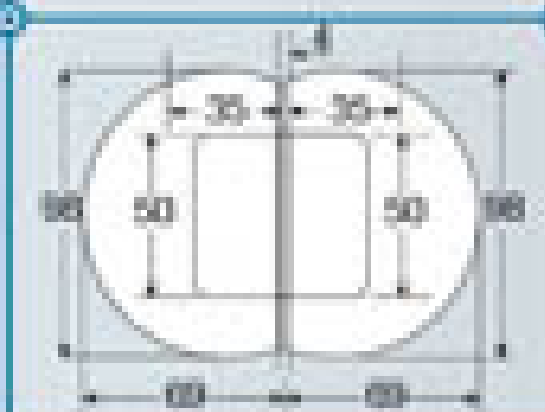



+PARA BAÑOS
Bisagras para Puertas y Cabinas de Baño



SERIE CURVE

TMZ-318

BISAGRA VIDRIO A VIDRIO 180°

Bronce Sólido

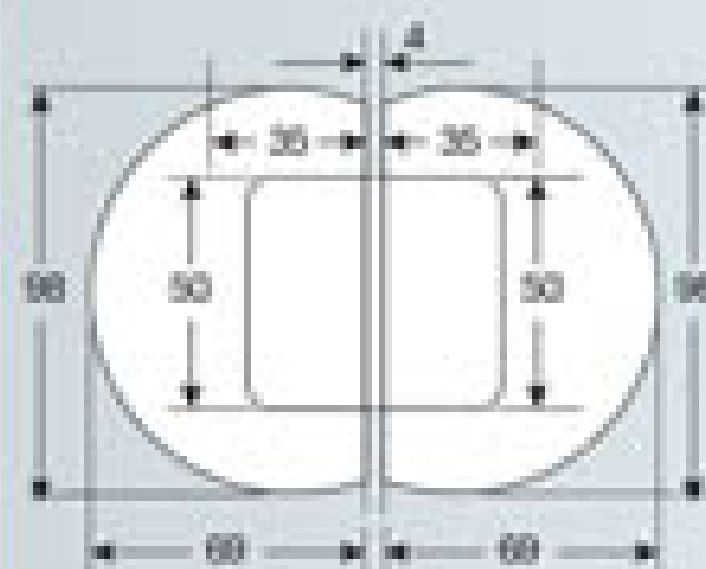

- Espesor para vidrio de 8 a 12 mm.
- Materiales: bronce sólido con tornillos de acero inoxidable.
- Capacidad: 16 kg. cada una, peso máx. de puerta 35kg x 800mm. de ancho.
- Sistema: de doble acción con apertura a 180°.
- Cierre: automático a 25° en cada lado para llegar a posición 0°.
- Desempeño ideal: hasta 100,000 ciclos (abrir y cerrar).

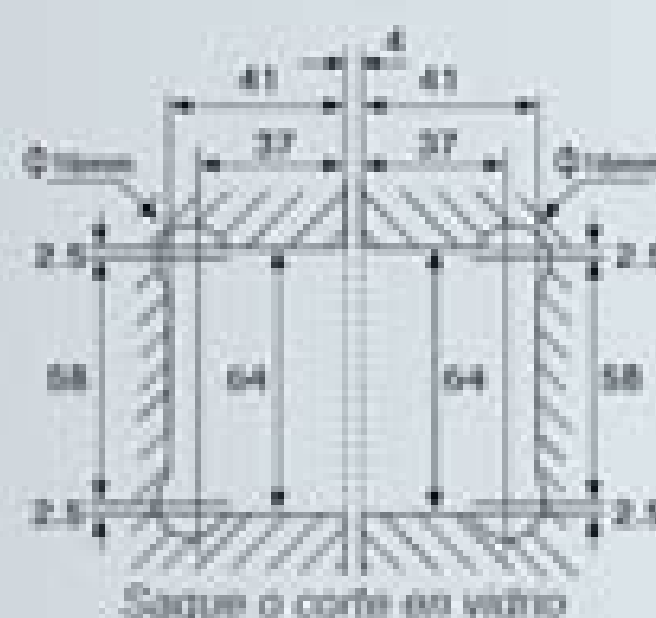

CÓDIGO	ACABADO
TMZ-018	Cromado brillante

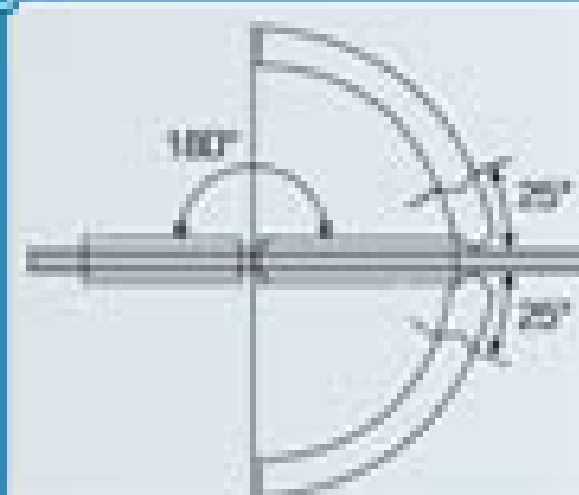

TMZ-319

BISAGRA PIVOTANTE TECHO-PISO 360°

Bronce Sólido

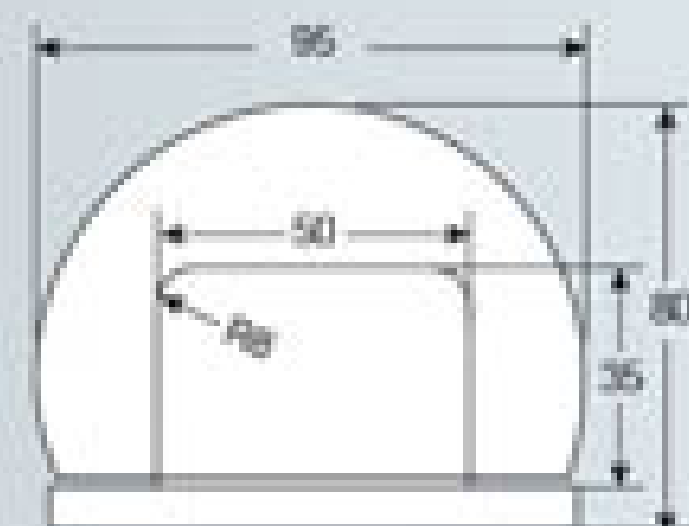

- Espesor para vidrio de 8 a 12 mm.
- Materiales: bronce sólido con tornillos de acero inoxidable.
- Capacidad: 16 kg. cada una, peso máx. de puerta 35kg x 800mm. de ancho.
- Sistema: de doble acción con apertura a 360° (360° a cada lado).
- Cierre: automático a 25° en cada lado para llegar a posición 0°.
- Desempeño ideal: hasta 100,000 ciclos (abrir y cerrar).

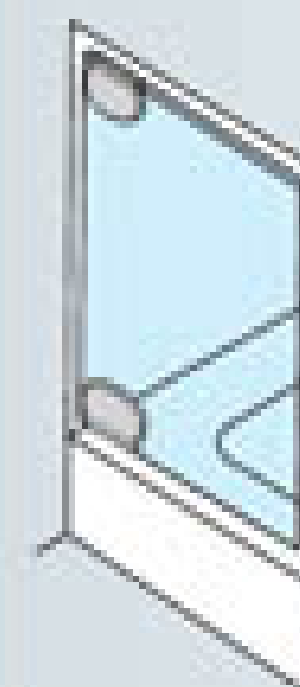
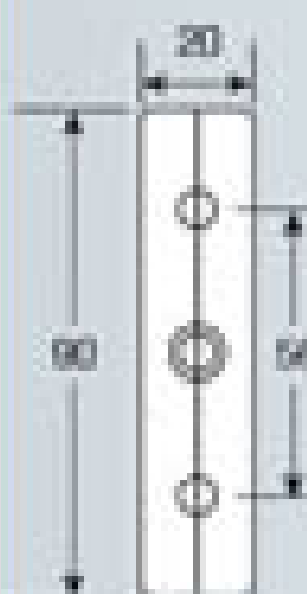

CÓDIGO	ACABADO
TMZ-019	Cromado brillante

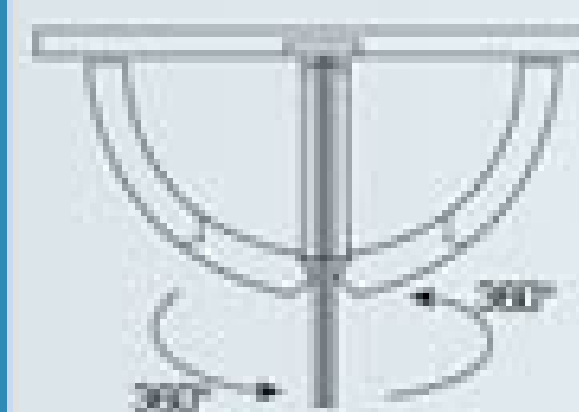

+ BISAGRAS PARA PUERTAS Y CABINAS DE BAÑO

SERIE BIGGER

+ PARA BAÑOS

Bisagras para Puertas y Cabinas de Baño



- Espesor para vidrio de 8 a 12 mm.
- **Materiales:** bronce sólido con tornillos de acero inoxidable.
- **Capacidad:** 16 kg. cada una, peso máx. de puerta 35kg.x 800mm. de ancho.
- **Sistema:** de doble acción con apertura a 180° (90° a cada lado).
- **Cierre:** automático a 25° en cada lado para llegar a posición 0°.
- **Desempeño ideal:** hasta 100,000 ciclos (abrir y cerrar).

TMZ-412

BISAGRA PARED A VIDRIO 180°

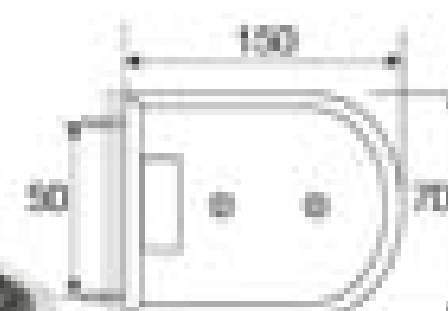

CÓDIGO	ACABADO
TMZ-412	Cromado brillante

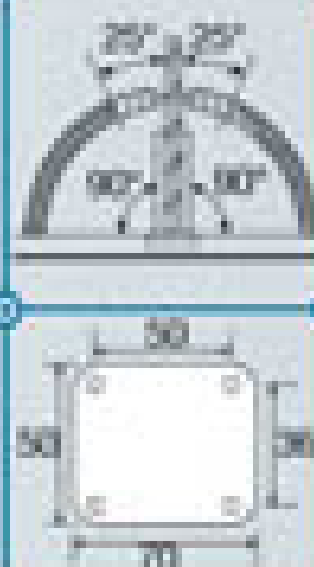
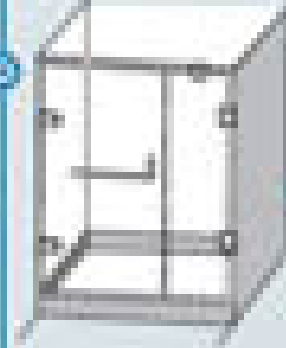
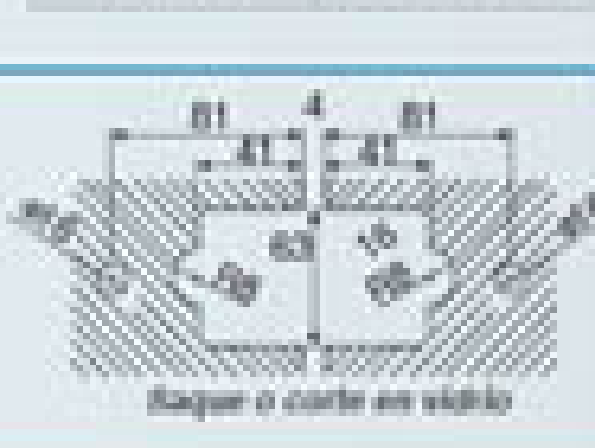

- Espesor para vidrio de 8 a 12 mm.
- **Materiales:** bronce sólido con tornillos de acero inoxidable.
- **Capacidad:** 16 kg. cada una, peso máx. de puerta 35kg.x 800mm. de ancho.
- **Sistema:** de doble acción con apertura a 90°.
- **Cierre:** automático a 25° en cada lado para llegar a posición 0°.
- **Desempeño ideal:** hasta 100,000 ciclos (abrir y cerrar).

TMZ-414

BISAGRA VIDRIO A VIDRIO 90°

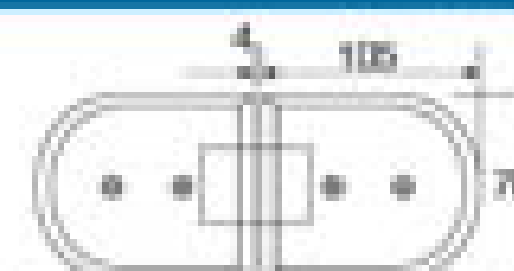

CÓDIGO	ACABADO
TMZ-414	Cromado brillante

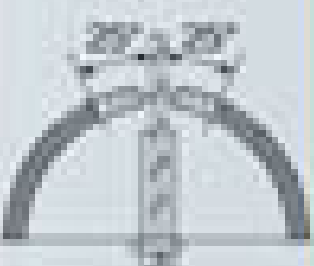

- Espesor para vidrio de 8 a 12 mm.
- **Materiales:** bronce sólido con tornillos de acero inoxidable.
- **Capacidad:** 16 kg. cada una, peso máx. de puerta 35kg.x 800mm. de ancho.
- **Sistema:** de doble acción con apertura a 135°.
- **Cierre:** automático a 25° en cada lado para llegar a posición 0°.
- **Desempeño ideal:** hasta 100,000 ciclos (abrir y cerrar).

TMZ-416

BISAGRA VIDRIO A VIDRIO 135°

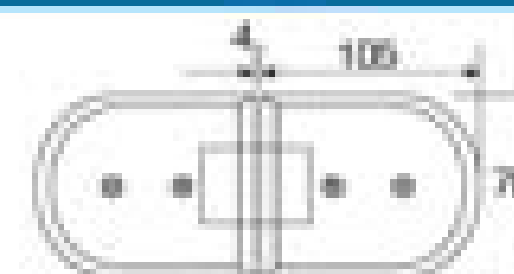

CÓDIGO	ACABADO
TMZ-416	Cromado brillante

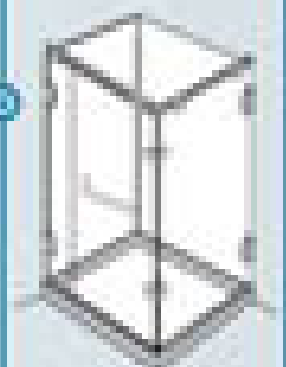
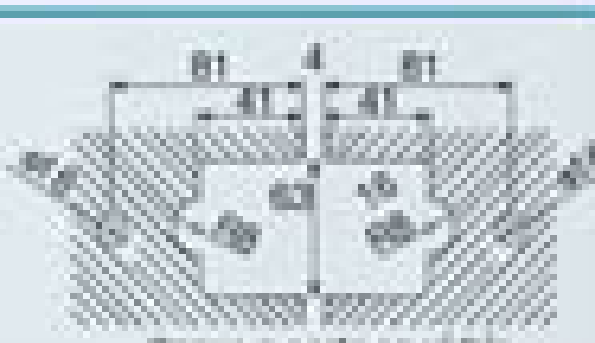

- Espesor para vidrio de 8 a 12 mm.
- **Materiales:** bronce sólido con tornillos de acero inoxidable.
- **Capacidad:** 16 kg. cada una, peso máx. de puerta 35kg.x 800mm. de ancho.
- **Sistema:** de doble acción con apertura a 180°.
- **Cierre:** automático a 25° en cada lado para llegar a posición 0°.
- **Desempeño ideal:** hasta 100,000 ciclos (abrir y cerrar).

TMZ-418

BISAGRA VIDRIO A VIDRIO 180°

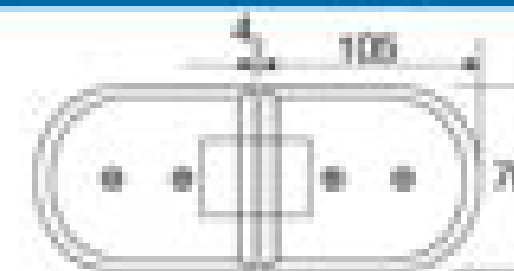

CÓDIGO	ACABADO
TMZ-418	Cromado brillante

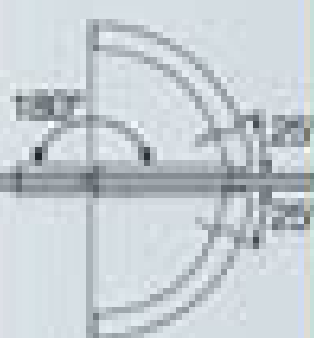
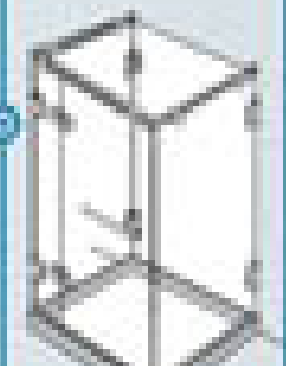



+PARA BAÑOS
Bisagras para Puertas y Cabinas de Baño



SERIE NEO

TMZ-912.

BISAGRA PARED - VIDRIO 180°

NUEVO



Vista interior - con tornillos

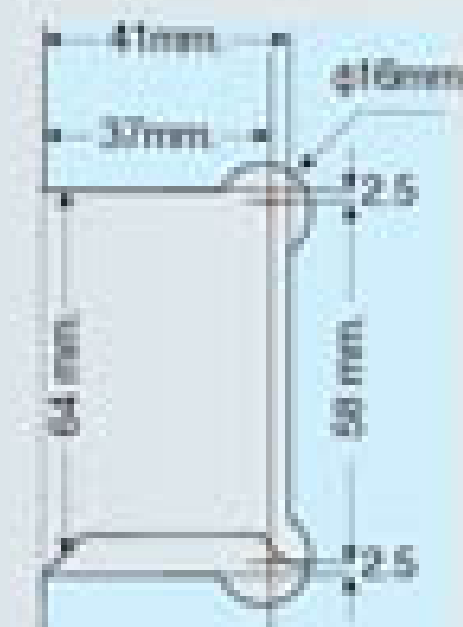
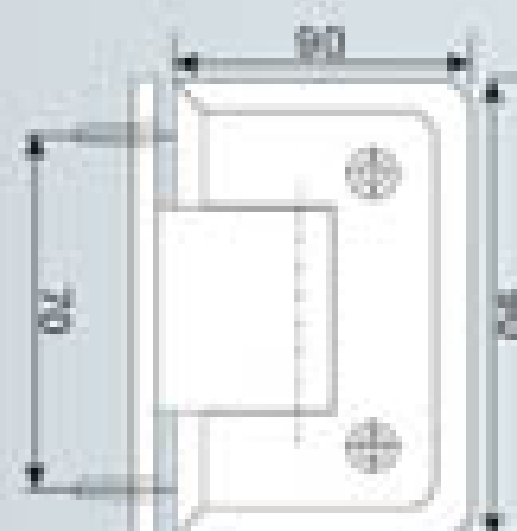

Saque o corte en vidrio

- Espesor para vidrio de 8 a 12 mm.
- Materiales: bronce sólido con tornillos de acero inoxidable.
- Capacidad: 16 kg. cada una, peso máx. de puerta 35kg. x 800mm. de ancho.
- Sistema: de doble acción con apertura a 180° (90° a cada lado).
- Cierre: automático a 25° en cada lado para llegar a posición 0°.
- Desempeño ideal: hasta 100,000 ciclos (abrir y cerrar).

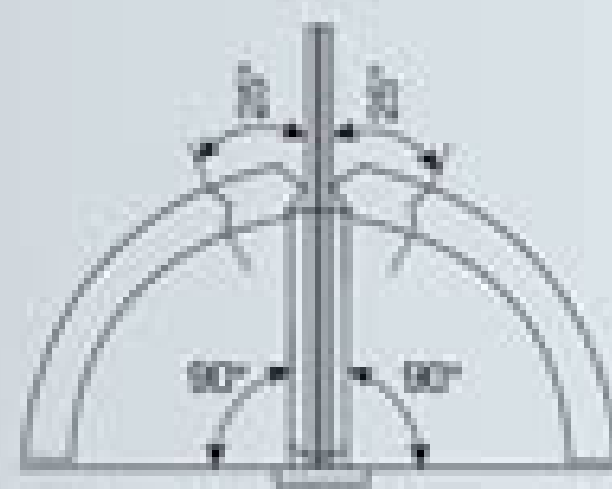

CÓDIGO	ACABADO
TMZ-912	Pulido brillante

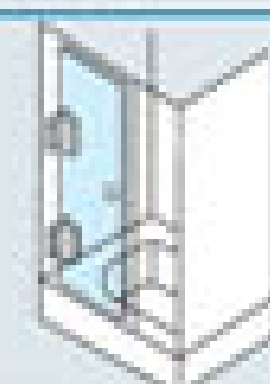

TMZ-913.

BISAGRA PARED - VIDRIO PLATINA ALICOSTADO



Vista interior - con tornillos

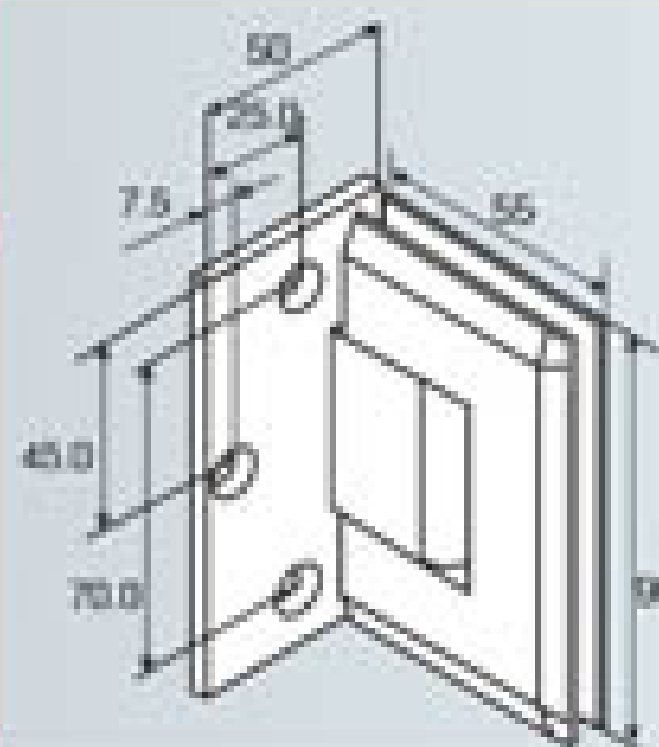

Saque o corte en vidrio

- Espesor para vidrio de 8 a 12 mm.
- Materiales: bronce sólido con tornillos de acero inoxidable.
- Capacidad: 16 kg. cada una, peso máx. de puerta 35kg. x 800mm. de ancho.
- Sistema: de doble acción con apertura a 180° (90° a cada lado).
- Cierre: automático a 25° en cada lado para llegar a posición 0°.
- Desempeño ideal: hasta 100,000 ciclos (abrir y cerrar).

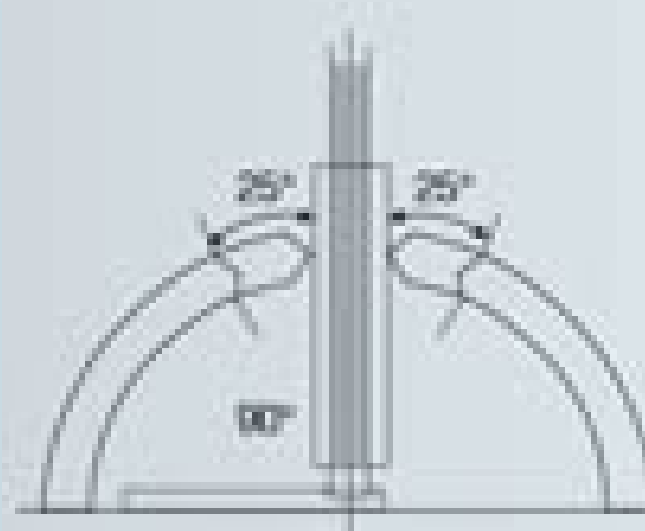

CÓDIGO	ACABADO
TMZ-913	Pulido brillante

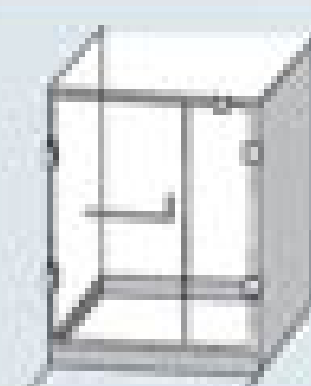

+ BISAGRAS PARA PUERTAS Y CABINAS DE BAÑO

• TMZ-712(B)

BISAGRA PEQUEÑA PARED A VIDRIO 180°

- Espesor para vidrio de 6 mm.
- **Materiales:** bronce sólido con tornillos de acero inox.
- **Capacidad:** 14 kg. cada una, peso máx. de puerta 28kg. x 710mm. de ancho
- **Sistema:** de doble acción con apertura a 180° (90° a cada lado)
- **Cierre:** automático a 25° en cada lado para llegar a posición 0°
- **Desempeño ideal:** hasta 100,000 ciclos (abrir y cerrar).

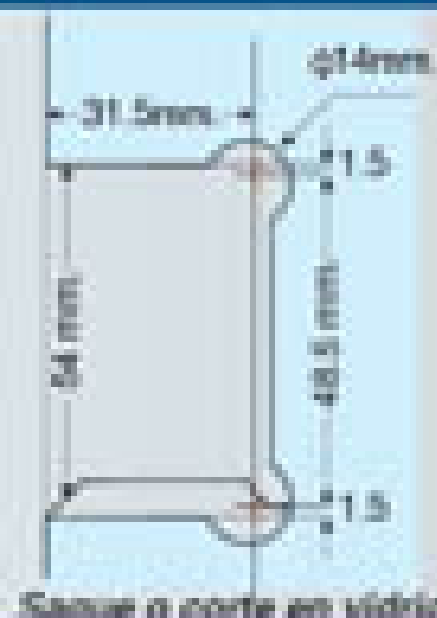

Saque o corte en vidrio

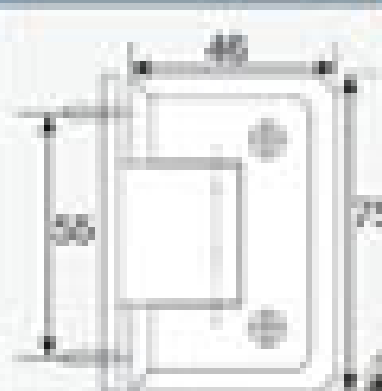
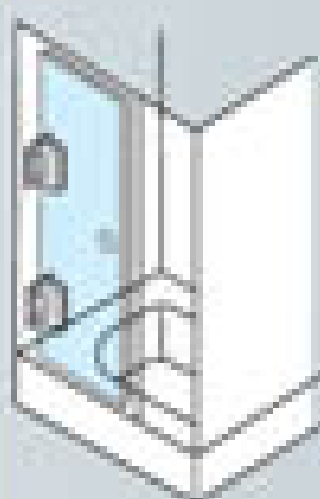

CÓDIGO	ACABADO
TMZ-712(B)	Cromado brillante
TMZ-712(B)A	Satinado

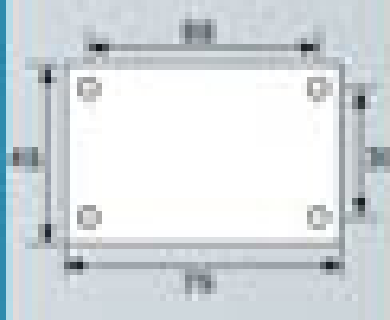
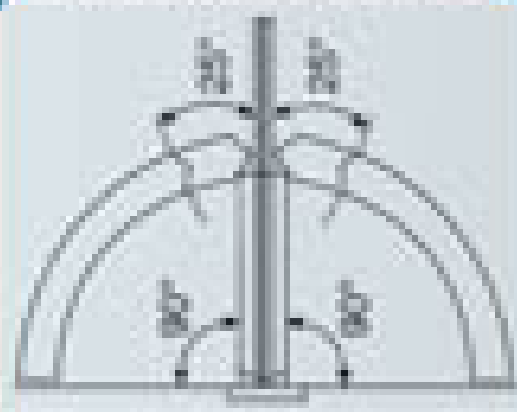

• TMZ-713(B)

BISAGRA PEQUEÑA PARED A VIDRIO 180°

- Espesor para vidrio de 6 mm.
- **Materiales:** bronce sólido con tornillos de acero inox.
- **Capacidad:** 14 kg. cada una, peso máx. de puerta 28kg. x 710mm. de ancho
- **Sistema:** de doble acción con apertura a 180° (90° a cada lado)
- **Cierre:** automático a 25° en cada lado para llegar a posición 0°
- **Desempeño ideal:** hasta 100,000 ciclos (abrir y cerrar)

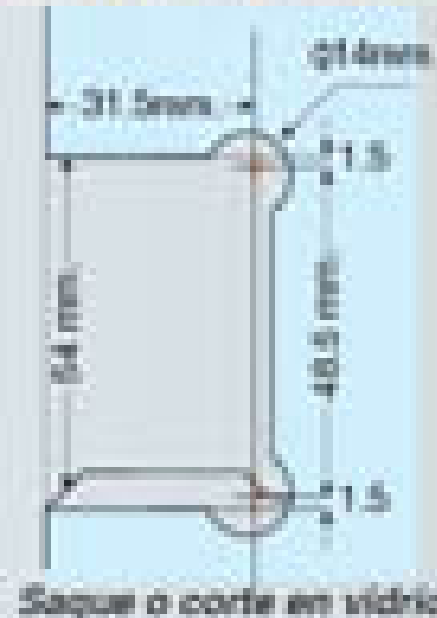

Saque o corte en vidrio

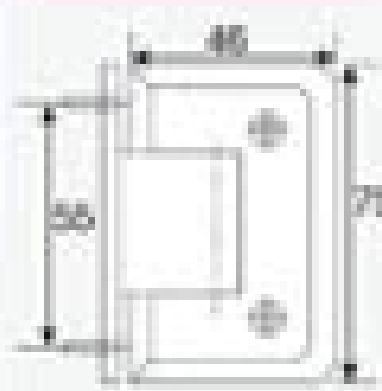
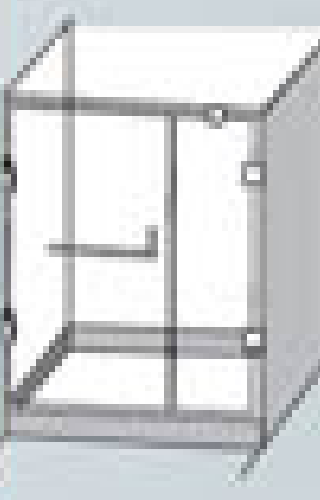

CÓDIGO	ACABADO
TMZ-713(B)	Cromado brillante
TMZ-713(B)A	Satinado

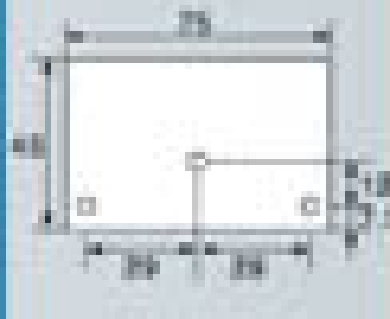
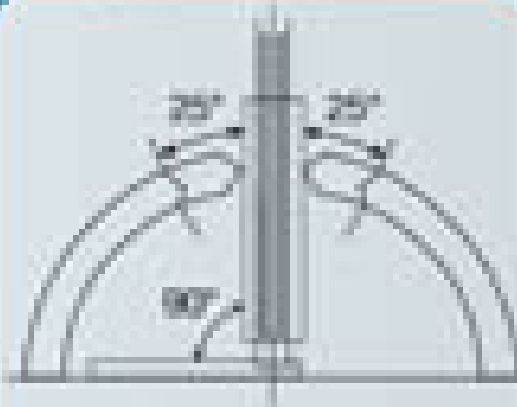

• TMZ-714(B)

BISAGRA PEQUEÑA VIDRIO A VIDRIO 90°

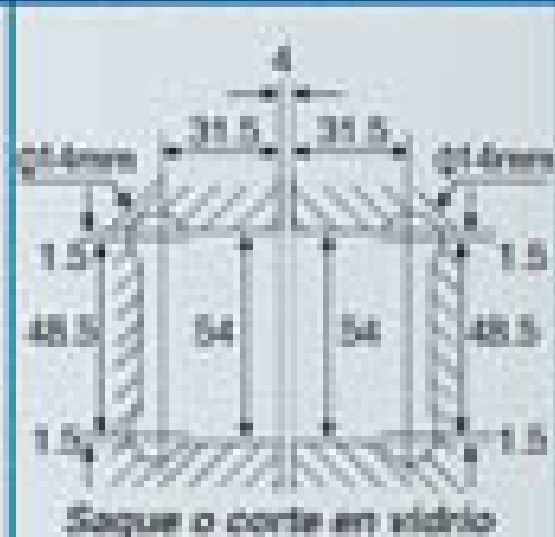
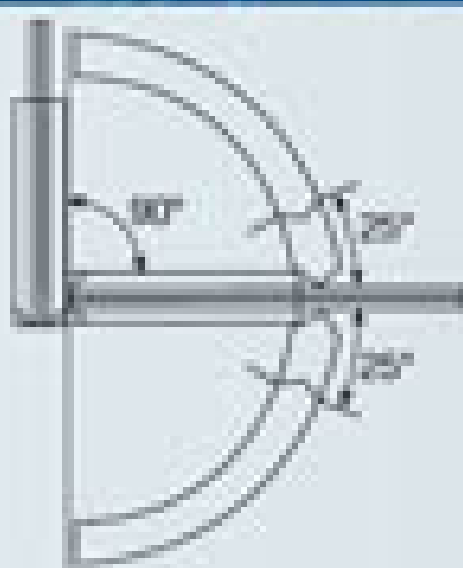

Saque o corte en vidrio

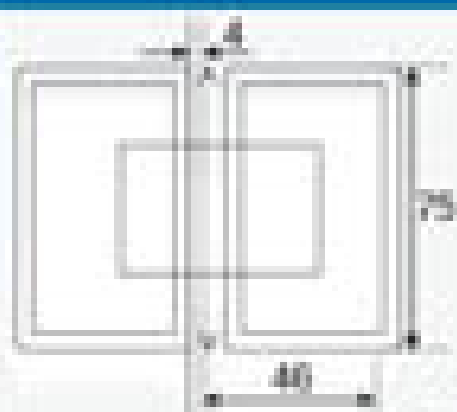
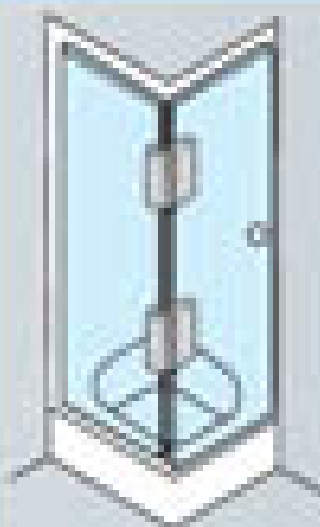

CÓDIGO	ACABADO
TMZ-714(B)	Cromado brillante
TMZ-714(B)A	Satinado

- Espesor para vidrio de 6 mm.
- **Materiales:** bronce sólido con tornillos de acero inox.
- **Capacidad:** 14 kg. cada una, peso máx. de puerta 28kg. x 710mm. de ancho
- **Sistema:** de doble acción con apertura a 90°
- **Cierre:** automático a 25° en cada lado para llegar a posición 0°
- **Desempeño ideal:** hasta 100,000 ciclos (abrir y cerrar)



+PARA BAÑOS

Bisagras para Puertas y Cabinas de Baño



SERIE SMALLER

TMZ-718(B)

BISAGRA PEQUEÑA VIDRIO A VIDRIO 180°

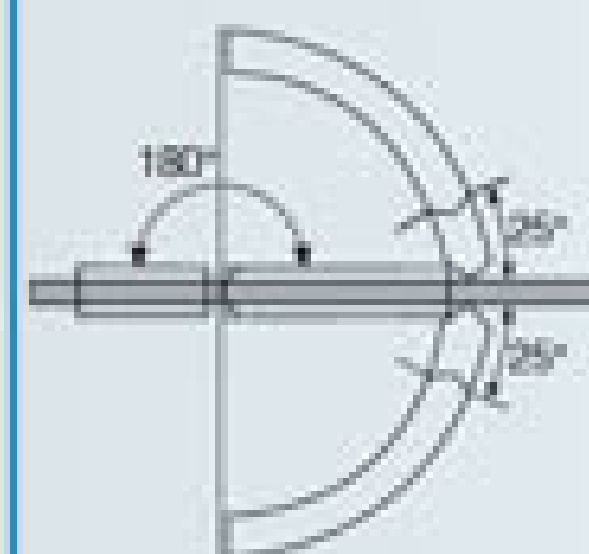
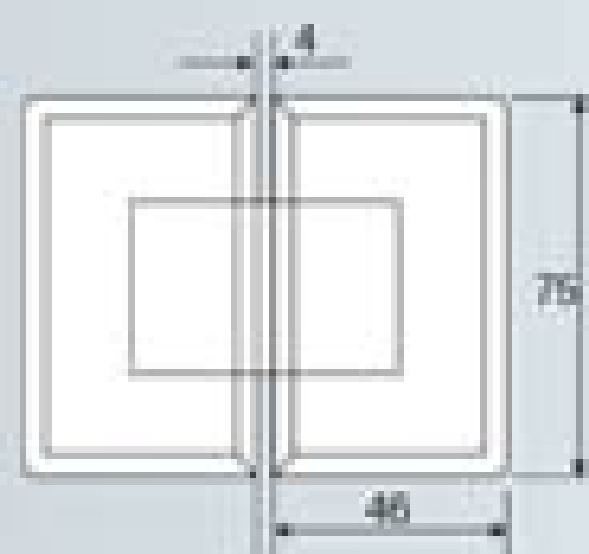

- Espesor para vidrio de 6 a 8 mm.
- Materiales: bronce sólido con tornillos de acero inoxidable
- Capacidad: 16 kg. cada una, peso máx. de puerta 35kg. x 800mm. de ancho.
- Sistema: de doble acción con apertura a 180°.
- Cierre: automático a 25° en cada lado para llegar a posición 0°.
- Desempeño ideal: hasta 100,000 ciclos (abrir y cerrar).

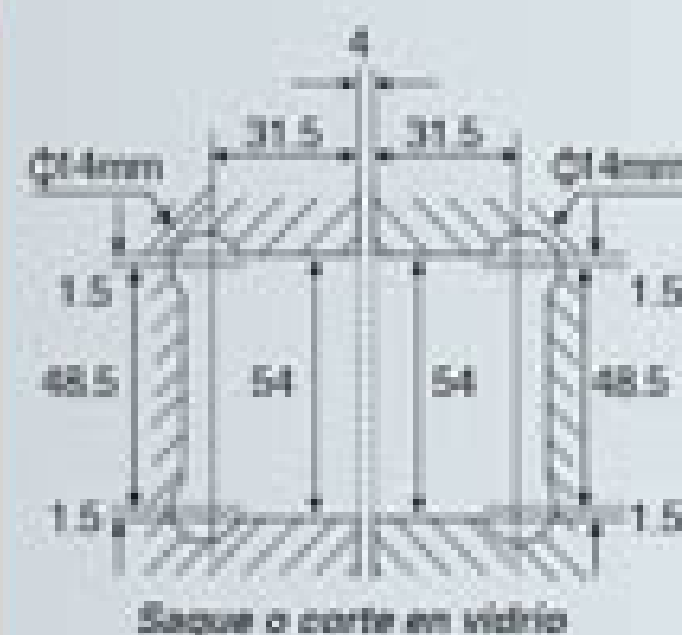

CÓDIGOS	ACABADOS
TMZ-718(B)	Cromado brillante
TMZ-718(B)A	Satinado

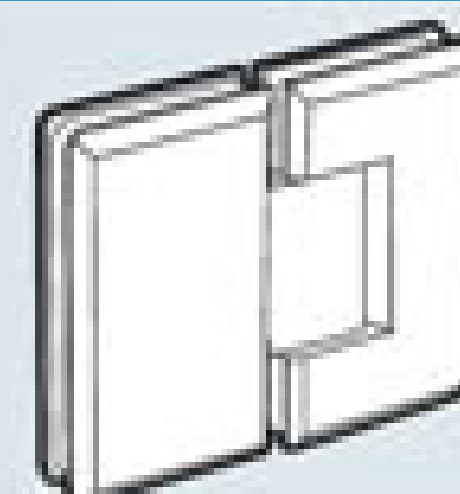

TMZ-716(B)

BISAGRA PEQUEÑA VIDRIO A VIDRIO 135°

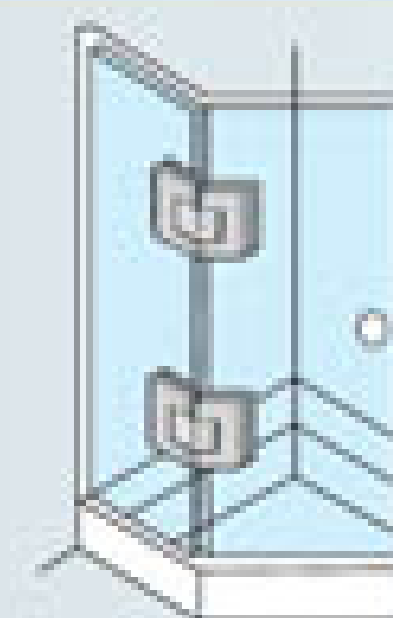
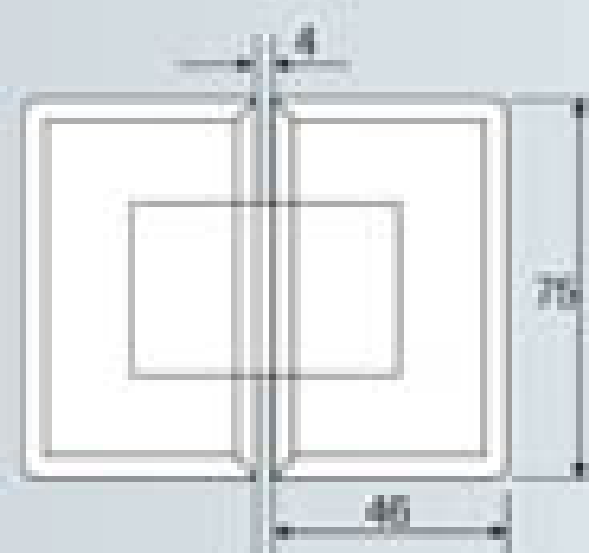

- Espesor para vidrio de 6 a 8 mm.
- Materiales: bronce sólido con tornillos de acero inoxidable
- Capacidad: 14 kg. cada una, peso máx. de puerta 28kg. x 710mm. de ancho.
- Sistema: de doble acción con apertura a 135°.
- Cierre: automático a 25° en cada lado para llegar a posición 0°.
- Desempeño ideal: hasta 100,000 ciclos (abrir y cerrar).

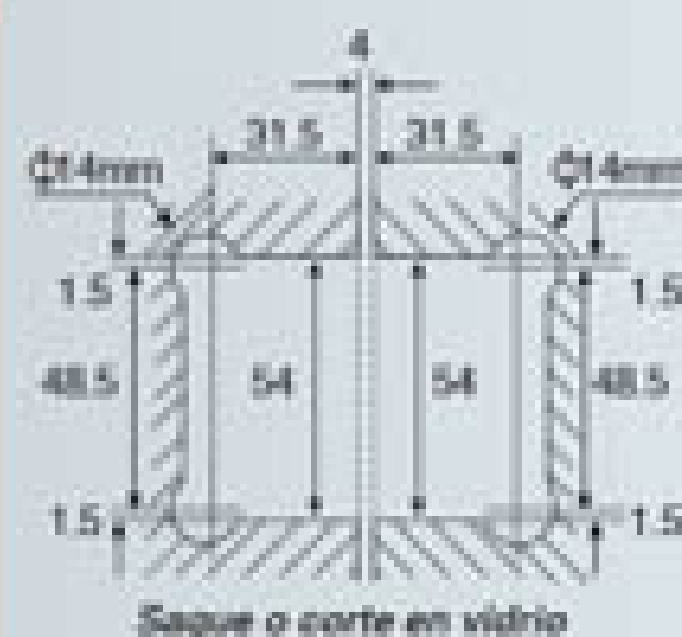

CÓDIGOS	ACABADOS
TMZ-716(B)	Cromado brillante
TMZ-716(B)A	Satinado

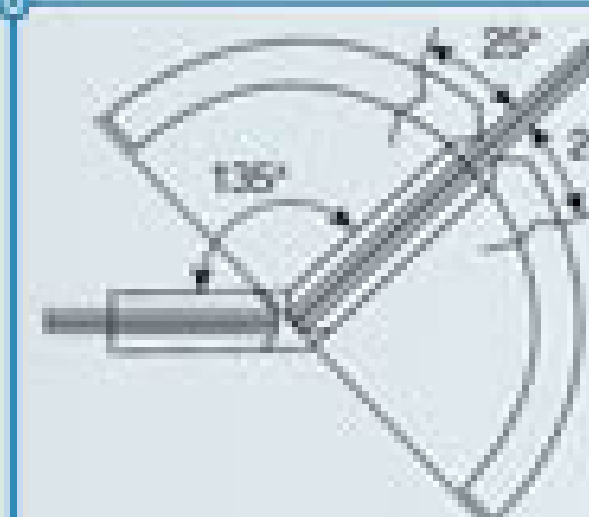

+ BISAGRAS PARA PUERTAS Y CABINAS DE BAÑO

• CHAPETAS PARA VIDRIOS FIJOS

SERIE PREMIER / ACERO INOX. ECONOMICA Y SMALLER

+ PARA BAÑOS

Bisagras para Puertas y Cabinas de Baño



• TMZ-710

CHAPETA CENTRAL GRANDE 90x38MM

Bronce Sólido

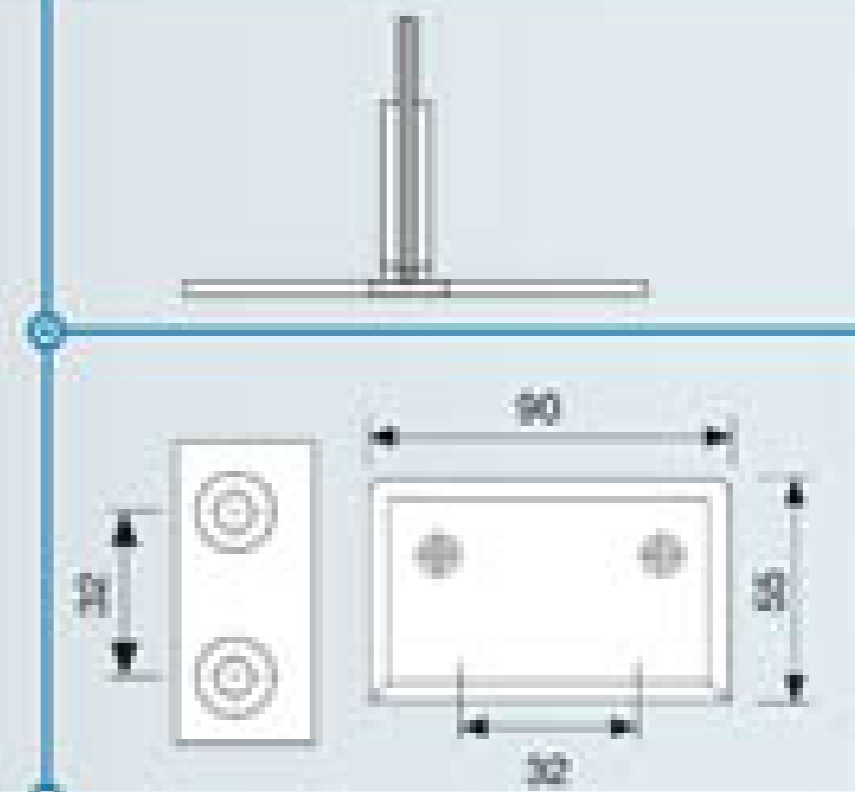
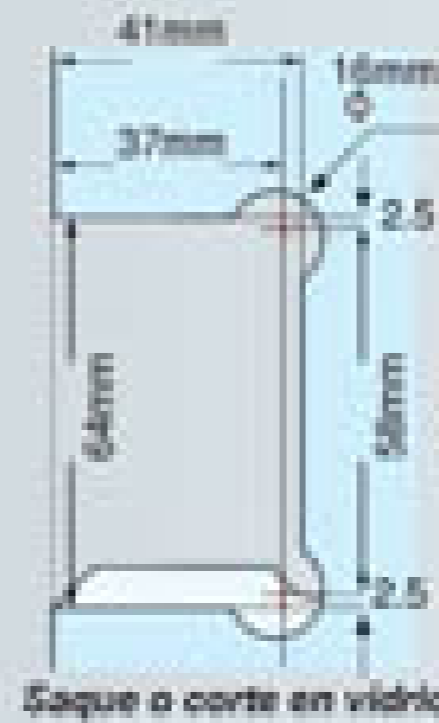

- Espesor para vidrio de 6 - 8 - 10 mm.
- Materiales: bronce sólido con tornillos de acero inoxidable.

CÓDIGOS

TMZ-710
TMZ-71024

ACABADOS

Cromado brillante
Satinado

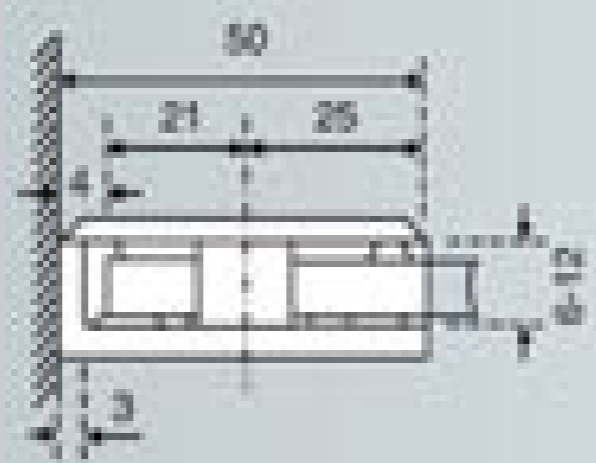

- Espesor para vidrio de 6 - 8 - 10 mm.
- Material: bronce.
- Acabados: Cromado brillante, Satinado.



• TMZ-741

CHAPETA PARA VIDRO FIJO 50x50 MM.



+ CLIPS, CHAPETAS-CONECTORES PARA VIDRIO

• TMZ-742

VIDRIO A VIDRIO 90°

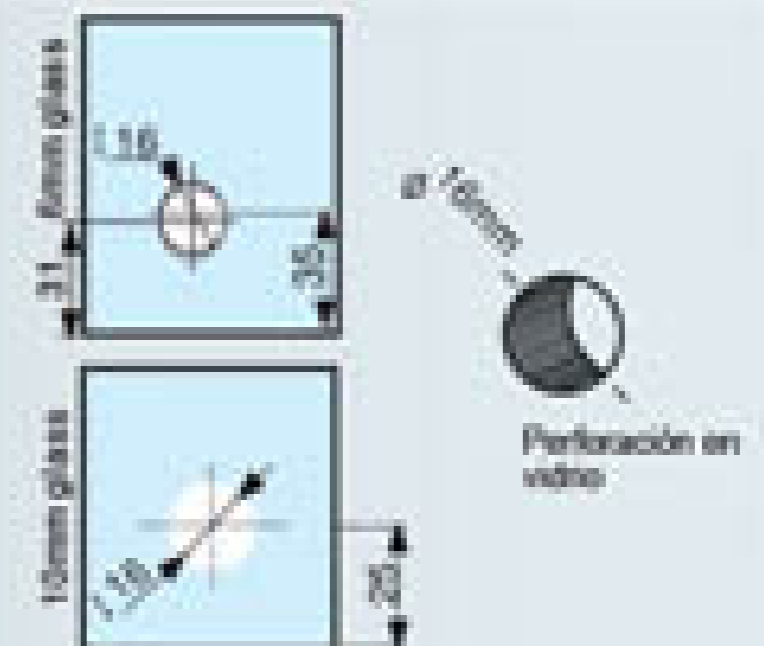
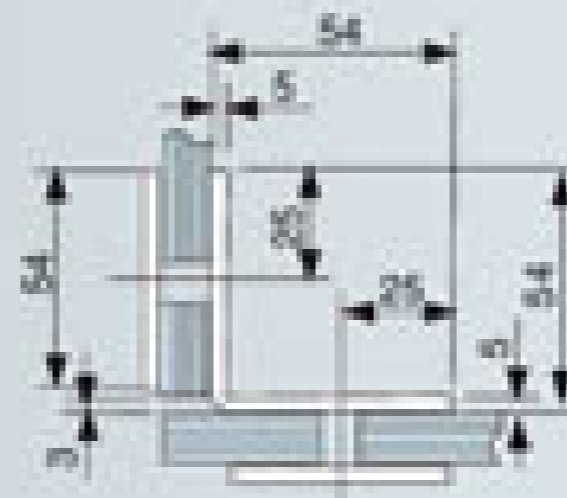

• TMZ-746

VIDRIO A VIDRIO 135°



• TMZ-744

VIDRIO A VIDRIO 180°

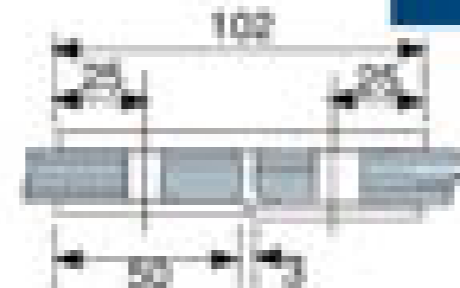

• TMZ-743

PARED A VIDRIO CON PLATINA

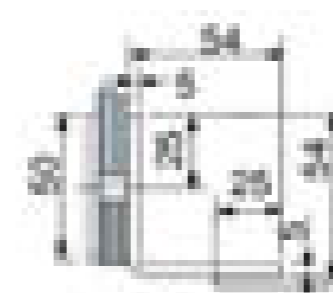



+ PARA BAÑOS
Bisagras para Puertas y Cabinas de Baño



CLIPS, CHAPETAS, CONECTORES •

PARA BISAGRAS: SERIE DINAMIC

• TMZ-721

CHAPETA PARA VIDRIO FLUO 50X50 MM

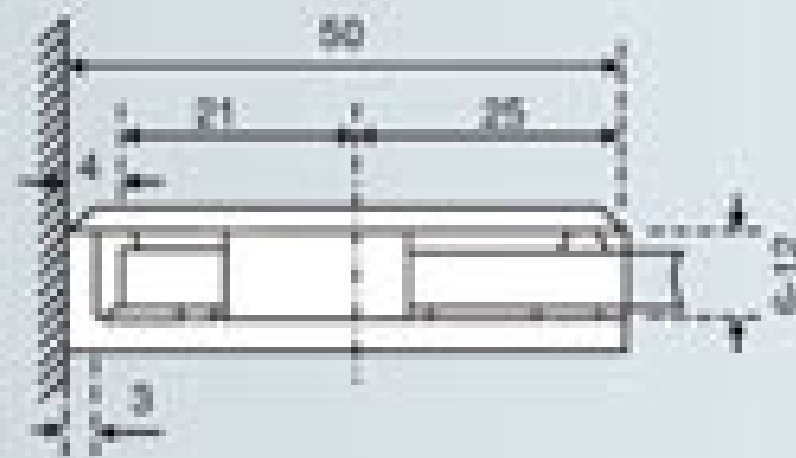
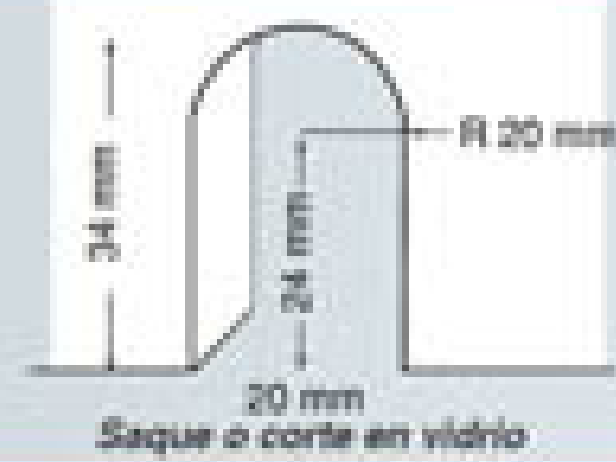

- Espesor para vidrio de 6 - 8 - 10 mm.
- Material: bronce.
- Acabados: Cromado brillante y Satinado.

• TMZ-722

VIDRIO A VIDRIO 90°

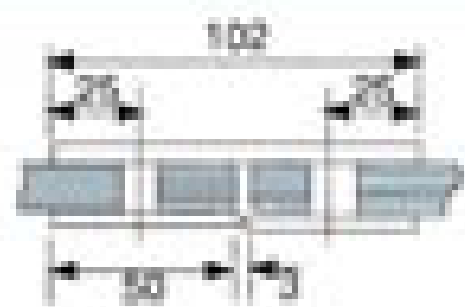
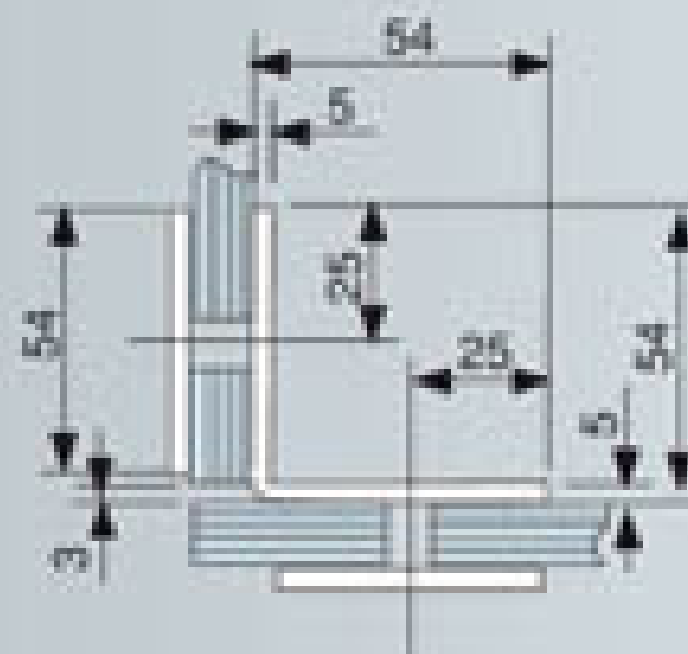
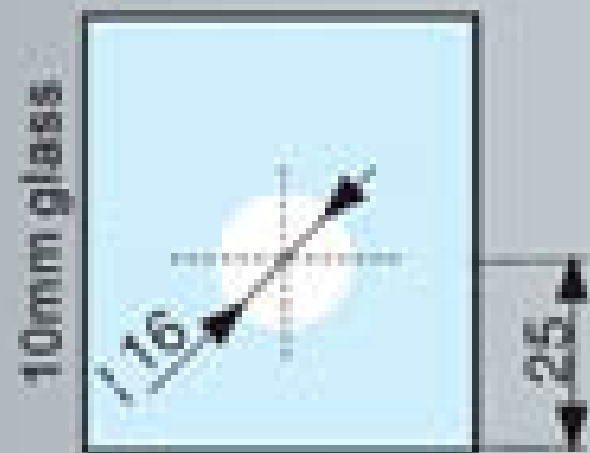
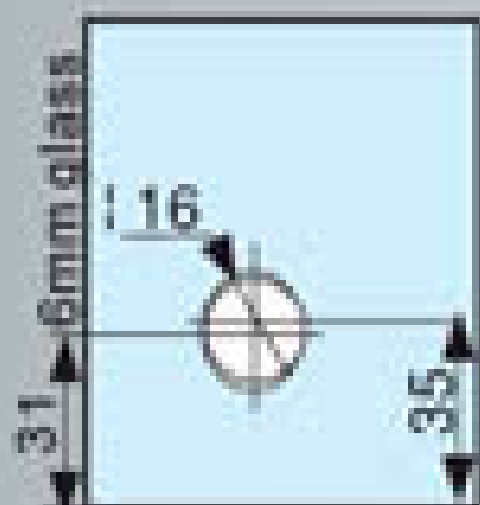

• TMZ-724

VIDRIO A VIDRIO 180°



• TMZ-746

VIDRIO A VIDRIO 135°



+ CLIPS, CHAPETAS-CONECTORES PARA VIDRIO

CLIPS, CHAPETAS, CONECTORES
PARA BISAGRAS: SERIE CURVE AND BIGGER

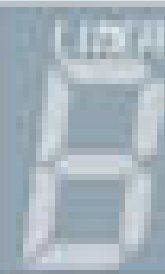

+PARA BAÑOS
Bisagras para Puertas y Cabinas de Baño

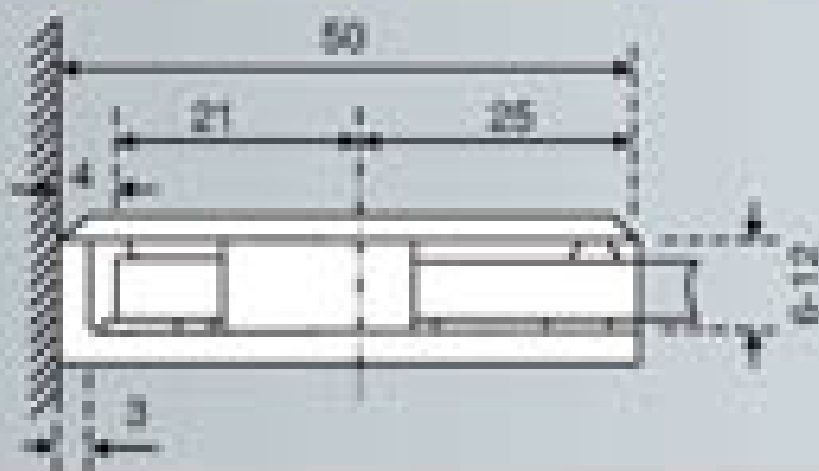

- Espesor para vidrio de 6 - 8 - 10 mm.
- Material: bronce.
- Acabados: Cromado brillante y Satinado.

+TMZ-731
CHAPETAS PARA VIDRIO FIJO



+TMZ-732
VIDRIO A VIDRIO 90°

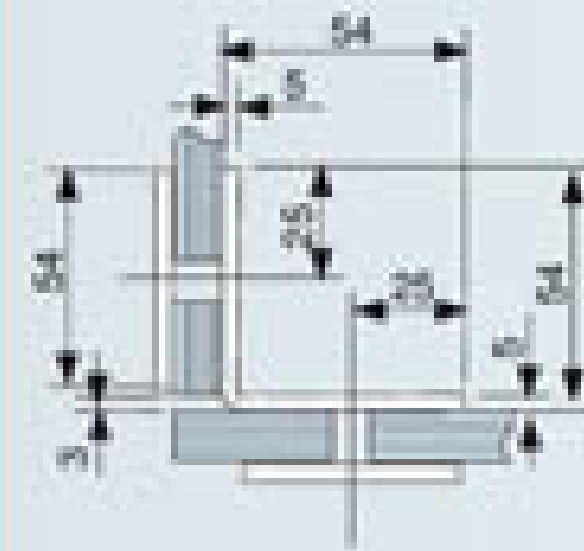
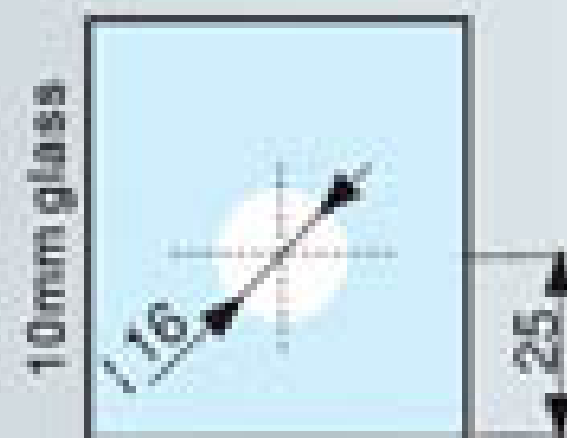
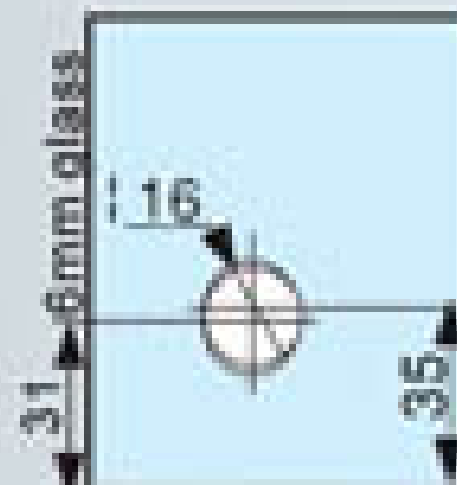

+TMZ-734
VIDRIO A VIDRIO 180°

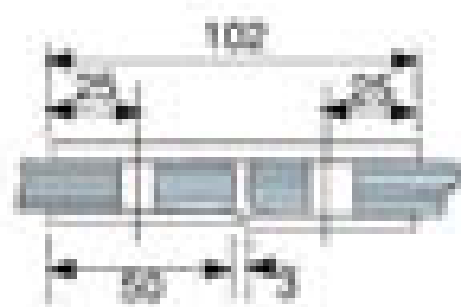

+TMZ-736
VIDRIO A VIDRIO 135°

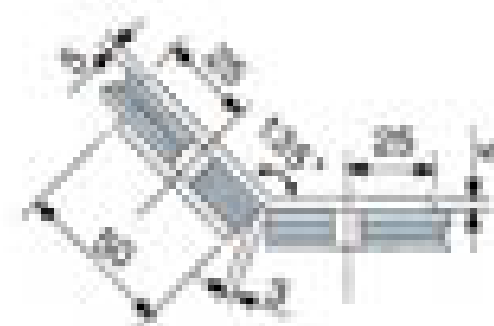

+ CLIPS, CHAPETAS-CONECTORES PARA VIDRIO



+PARA BAÑOS
Manijas para Puertas de Baño



AGARRADERAS Y TOALLEROS PARA BAÑO
PARA PUERTA ABATIBLE Y CORREDIZA

TMZ-624
AGARRADERA TIPO "C" Ø 19MM (3/4")
PUERTA DE BAÑO



Ø 10 mm. ó 12 mm.
Perforación en vidrio

- Medida: 19 mm. x 150 mm (centro a centro).
- Espesor para vidrio: 6 - 8 - 10 mm.
- Material: acero inox. y bronce.
- Acabados: cromado brillante y satinado.

+ MANIJAS-TOALLERAS PARA BAÑO



- Espesor para vidrio de 6 - 8 - 10 mm.
- Material: bronce.
- Acabados: cromado brillante y satinado.

Ø 10 mm. ó 12 mm.
Perforación en vidrio



TMZ-625
TOALLEROS DE Ø 19MM (3/4")
PUERTA CORREDIZA DE BAÑO



MEDIDAS DISPONIBLES: **CÓDIGO**

- 19 mm x 450 mm (centro a centro) → TMZ-045
- 19 mm x 500 mm (centro a centro) → TMZ-050
- 19 mm x 550 mm (centro a centro) → TMZ-055
- 19 mm x 600 mm (centro a centro) → TMZ-060
- 19 mm x 650 mm (centro a centro) → TMZ-065

TMZ-101
AGARRADERA Y TOALLERO DE Ø 19MM (3/4") PUERTA DE BAÑO



Ø 10 mm. ó 12 mm.
Perforación en vidrio

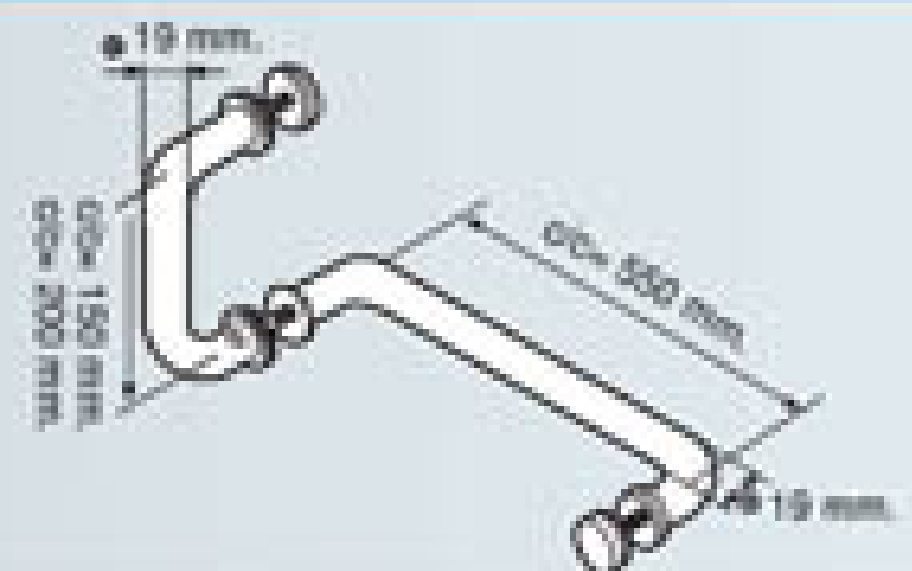

MEDIDAS DISPONIBLES: **CÓDIGO**

- 19 mm x 150 x 500 mm. (c/c) → TMZ-101
- 19 mm x 200 x 500 mm. (c/c) → TMZ-102
- 19 mm x 150 x 550 mm. (c/c) → TMZ-103

- Espesor para vidrio de 6 - 8 - 10 mm.
- Material: acero inoxidable y bronce.
- Acabados: pulido brillante y satinado.

• **PERILLAS-BOTONES PARA BAÑO**
PARA PUERTA ABATIBLE



+ PARA BAÑOS
Botones para Puertas de Baño



• **TMZ-211**

PERILLA-BOTON PARA VIDRIO



• **TMZ-221**

PERILLA-BOTON PARA VIDRIO



• **TMZ-222**

PERILLA-BOTON PARA VIDRIO



• **TMZ-226**

PERILLA-BOTON PARA VIDRIO



• **TMZ-227**

PERILLA-BOTON PARA VIDRIO



• **TMZ-228**

PERILLA-BOTON PARA VIDRIO

NUEVO



• **TMZ-229**

PERILLA-BOTON PARA VIDRIO



• **TMZ-753**

PERILLA-BOTON PARA VIDRIO

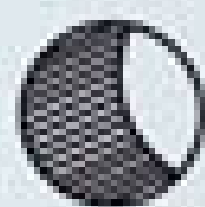

Ø 12 mm.

Perforación en vidrio para todos los botones

- Espesor para vidrio de 6 - 8 - 10 mm.
- Material: bronce sólido
- Acabados: cromado brillante y satinado

+ PERILLAS-BOTONES PARA BAÑO
PARA PUERTA CORREDIZA



TMZ-754R

PERILLA-BOTON PARA VIDRIO BASE REDONDA

NUEVO



TMZ-754CP

BOTON SENCILLO PARA PUERTA CORREDIZA BASE RECTA

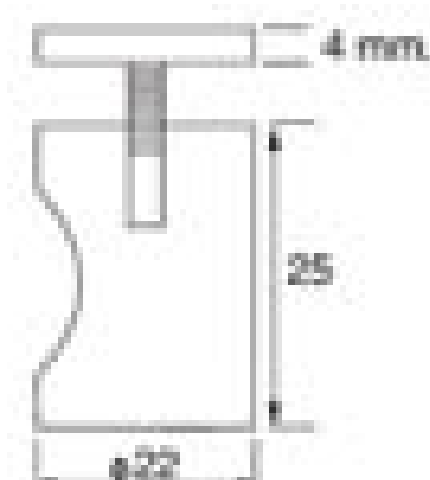

Espeor: para vidrio de 6 - 8 - 10 mm.
Material : acero inoxidable, bronce sólido
Acabado: cromado y satinado.

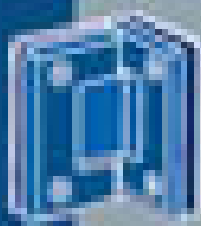

+PARA BAÑOS
Cerraduras para Puertas de Baño

TMZ-790

CERRADURA PARA PUERTA DE VIDRIO

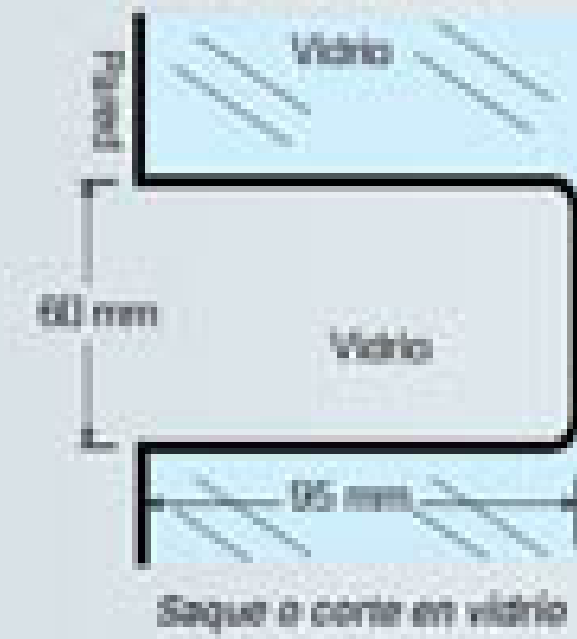

CÓDIGOS	ACABADOS
TMZ-790	Plata brillante
TMZ-790SA	Satinado

- Espesor para vidrio de 8-10 mm.
- Material: base y cerradura acero inoxidable marca Gull

+ CERRADURAS POMO PARA PUERTA DE BAÑO



TMZ-791

CERRADURA PARA BAÑO, CON LLAVE

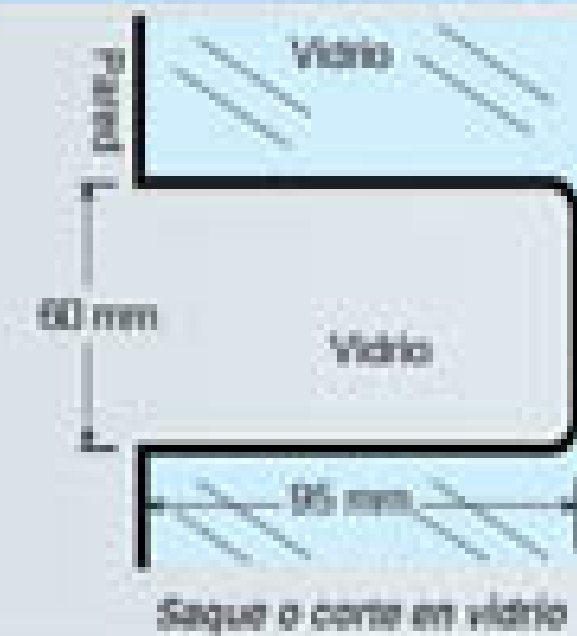

- Para vidrio templado de 8-10 mm. espesor.
- Materiales: base y cerradura de acero inoxidable marca Gull.
- Instalación: centrada.
- Aplicación: puerta de vidrio en interiores y exteriores.
- Incluye: placa receptora para pestillo, llave Allen para armado y juego de 2 llaves.
- Elegancia y alta seguridad.

CÓDIGOS	ACABADOS
TMZ-791	Plata brillante
TMZ-791SA	Satinado

● SISTEMA PARA PUERTA CORREDIZA PARA BAÑO
PARA VIDRIO 6 - 8 MM



+ PARA BAÑOS

Para puertas corredizas de baño

NUEVO



● PERFILES UTILIZADOS CON ESTOS ACCESORIOS

ALN-1255
RIEL SUPERIOR



ALN-476
JARRA BLANCO TEMPLADO

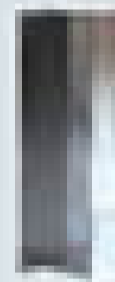

ALN-1255
RIEL SUPERIOR TEMPLADO



● TMZ-C15
FRENÓTOPE DE PUERTAS



- Material: plástico polietileno.
- Color: blanco.

● TMZ-C200
RODAMIENTO PARA RIEL



- Rodamiento para riel.
- Utiliza perforado en vidrio Ø16mm.
- Material: bronce.
- Acabado: cromado brillante.

● TMZ-C18
GUIA INFERIOR



- Material: plástico polietileno.
- Color: blanco.

● TMZ-754CP
PERILLA-BOTÓN PARA VIDRIO

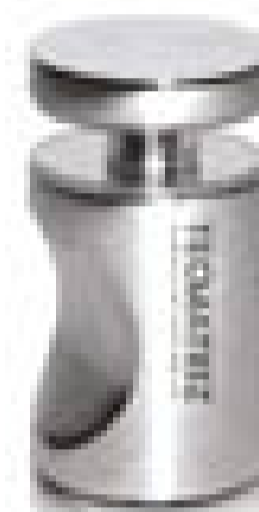

- Ø12 mm de perforación
- Material: bronce.
- Acabado: cromado brillante y satinado.

● TMZ-626
HALADERA DE UN SOLO LADO

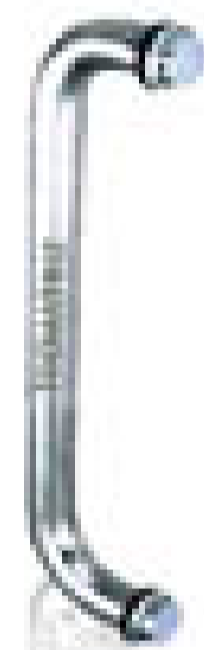

- Ø12 mm de perforación

● TMZ-754R
PERILLA-BOTÓN PARA VIDRIO
BASE REDONDA



ESTABILIZADORES-SOPORTES DE FIJACIÓN
PARA TUBOS EN CABINAS DE VIDRIO

● TMZ-1A
SOPORTE PARA FIJACIÓN
DEL TUBO A LA PARED



CÓDIGO	A
TMZ-1A01	Ø 19
TMZ-1A	Ø 25

● TMZ-2B
ESTABILIZADOR INTERMEDIO
TUBO A VIDRIO



CÓDIGO	A
TMZ-2B01	Ø 19
TMZ-2B	Ø 25

● TMZ-2T
ESTABILIZADOR TIPO "T"
TUBO A VIDRIO



CÓDIGO	A
TMZ-2T01	Ø 19
TMZ-2T	Ø 25

● TMZ-3A
ESTABILIZADOR EN ANGULO
AJUSTABLE TUBO A VIDRIO



CÓDIGO	A
TMZ-3A01	Ø 19
TMZ-3A	Ø 25



+ Acoples para repisas y espejos

73

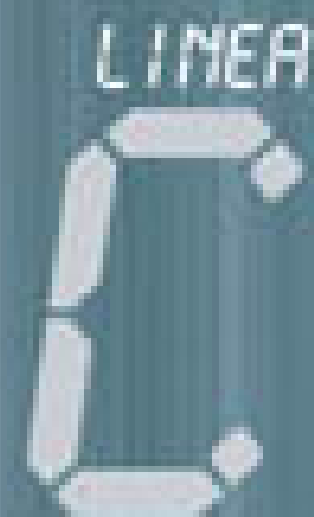

**+ PARA REPISAS
& espejos**



• TMZ-752

ACOPLE DE MEDIA LUNA - PARA REPISAS



+PARA REPISAS
Acoples para repisas y espejos



- Espesor y Peso sobre repisa(recomendado):
- Para vidrio de 6mm., máximo peso 5 Kg.
- Para vidrio de 8mm., máximo peso 7 Kg.
- Para vidrio de 10mm., máximo peso 9 Kg.

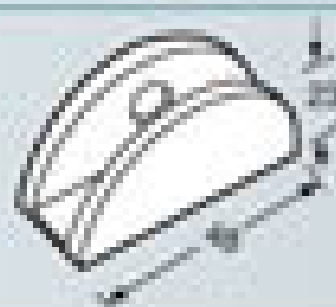

ACOPLES DISPONIBLES	ACABADOS
Para vidrio de 6 mm.	→ TMZ-750
Para vidrio de 8 mm.	→ TMZ-751
Para vidrio de 10 mm.	→ TMZ-752

- Material: bronce sólido.
- Acabado: cromado brillante



• TMZ-785

ACOPLE REDONDO PARA REPISAS

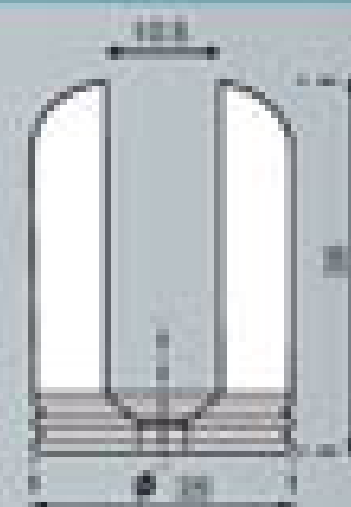

- Puede ser usado: en vidrios de 6-8-10 mm.
- Se utiliza también como soporte para divisiones de ambiente de vidrio.
- Material: bronce sólido.
- Acabado: cromado brillante.

- Espesor y Peso sobre repisa(recomendado):
- Para vidrio de 6mm. máximo peso 11 Kg.
- Para vidrio de 8mm. máximo peso 13 Kg.
- Para vidrio de 10mm. máximo peso 15 Kg.

MEDIDAS DISPONIBLES	ACABADOS
22 mm. de diámetro	→ TMZ-500
25 mm. de diámetro	→ TMZ-505
32 mm. de diámetro	→ TMZ-500

- Espesor de espejo: de 3 - 4 mm.
- Material: acero inoxidable.
- Acabado: pulido brillante.

• TMZ-500

ACOPLE REDONDO ACERO INOXIDABLE



• TMZ-788CP

TORNILLO SOPORTE PARA ESPEJOS

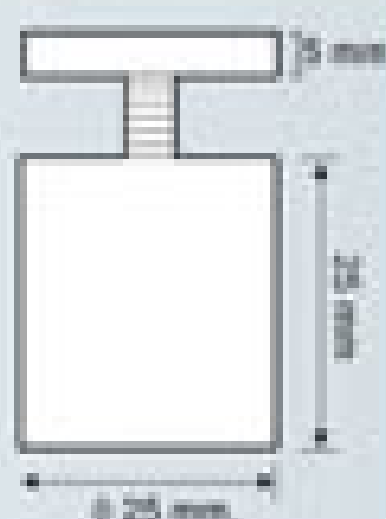

- Espesor/vidrio/acrílico: de 6-8-10 mm.
- Material: bronce sólido y acero inox.

CÓDIGO	ACABADO
TMZ-788CP	Cromado brillante
TMZ-788CA	Satinado
TMZ-788C	Donado

• TMZ-789

TORNILLO SOPORTE PARA ESPEJOS

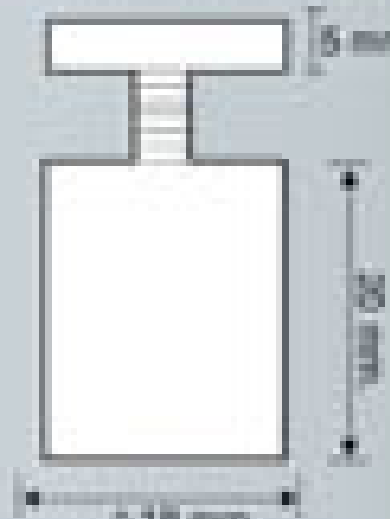

- Espesor/vidrio/acrílico: de 6-8-10 mm.
- Material: bronce sólido y acero inox.

CÓDIGO	ACABADO
TMZ-789	Cromado brillante
TMZ-789CA	Satinado
TMZ-789C	Donado

LINER



+ Tornillos decorativos para vidrio y acrílico

75

+ PARA LETREROS
vidrios & acrílicos



TECMATRIZ
ACCESORIOS PARA VIDRIO TEMPLADO

TORNILLO DECORATIVO PARA VIDRIO Y ACRILICO



+ PARA LETREROS
Vidrio & acrílicos



• **TMZ-795**

• **TMZ-794**

• **TMZ-788CP**

• **TMZ-789**

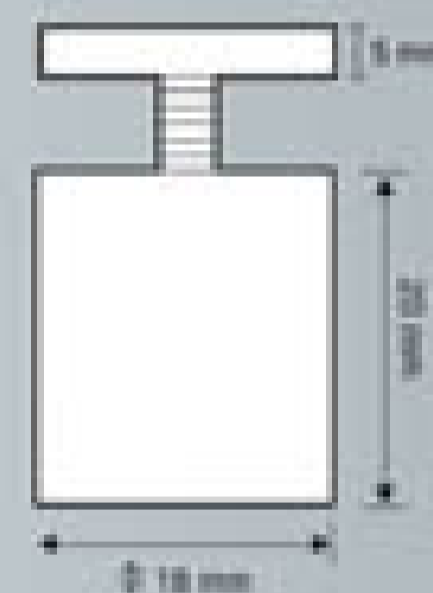
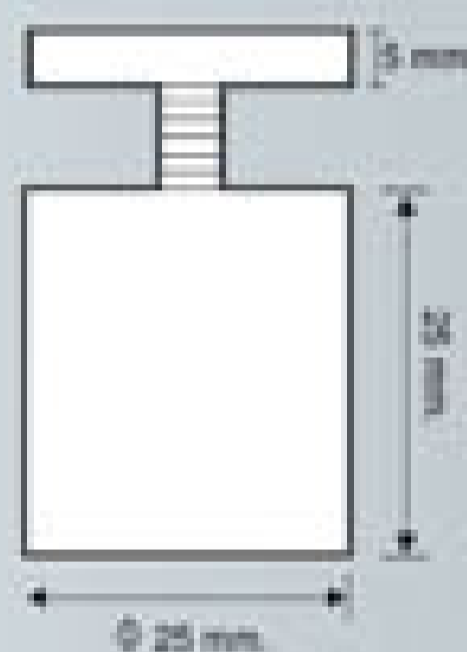
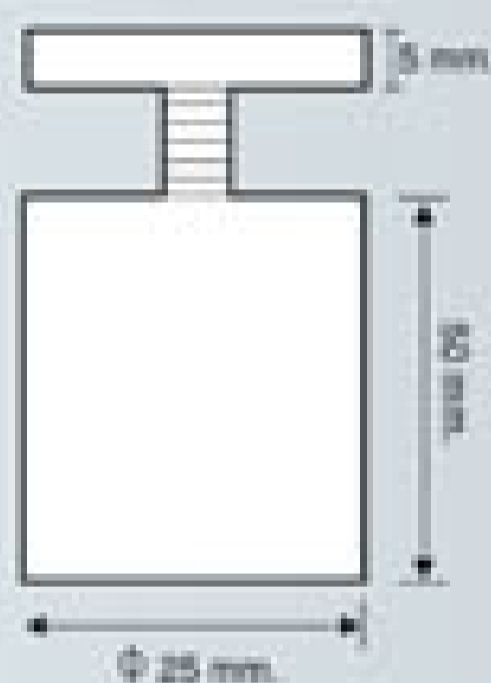
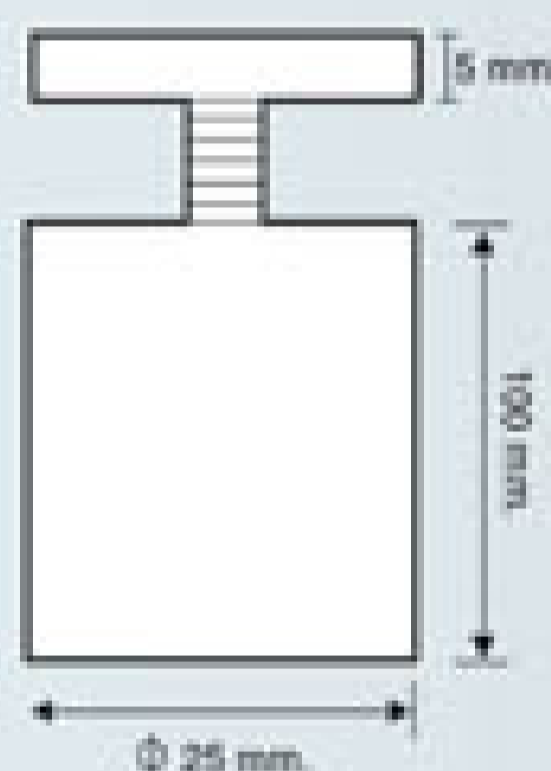

Φ 14 mm. o 16 mm.
Perforación en
vidrio / acrílico



Φ 14 mm. o 16 mm.
Perforación en
vidrio / acrílico



Φ 14 mm. o 16 mm.
Perforación en
vidrio / acrílico



Φ 14 mm. o 16 mm.
Perforación en
vidrio / acrílico

- Espesor vidrio/acrílico: de 6-8-10 mm.
- Material: bronce sólido y acero inoxidable.

- Espesor vidrio/acrílico: de 6-8-10 mm.
- Material: bronce sólido y acero inoxidable.

- Espesor vidrio/acrílico: de 6-8-10 mm.
- Material: bronce sólido y acero inoxidable.

- Espesor vidrio/acrílico: de 6-8-10 mm.
- Material: bronce sólido y acero inoxidable.

CÓDIGOS	ACABADOS
TMZ-795 TMZ-795DA	Cromado brillante Dabrado

CÓDIGOS	ACABADOS
TMZ-794CP TMZ-794DA	Cromado brillante Dabrado

CÓDIGOS	ACABADOS
TMZ-788CP TMZ-788DA TMZ-789	Cromado brillante Dabrado Dorado

CÓDIGOS	ACABADOS
TMZ-789 TMZ-789DA	Cromado brillante Dabrado

LINER
E

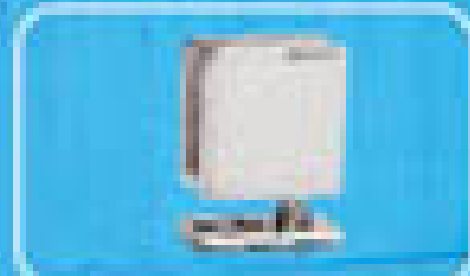

+ Giros - Pivots - Cerraduras

77



**+ PARA VITRINAS
& mostradores**

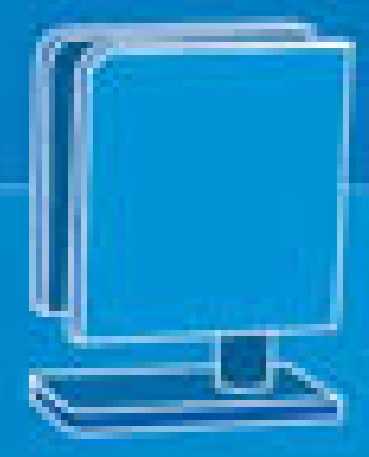

• **FN-4P**
GIRO CON PIVOT, SUPERIOR E INFERIOR

LINEA
E

+ PARA VITRINAS
& Mostradores

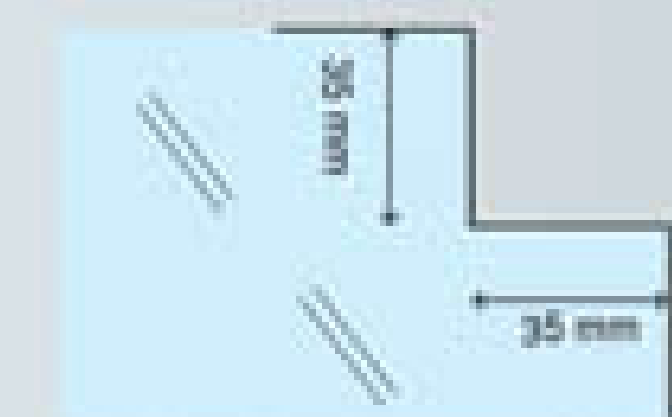
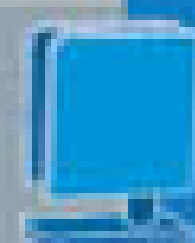

medidas de corte en vidrios

- Espesor para vidrio: de 6 - 8 - 10 mm.
- Material: aluminio

CÓDIGO

ACABADO

FN4P-NA
FN4P-NE

Pulido brillante
Color Negro

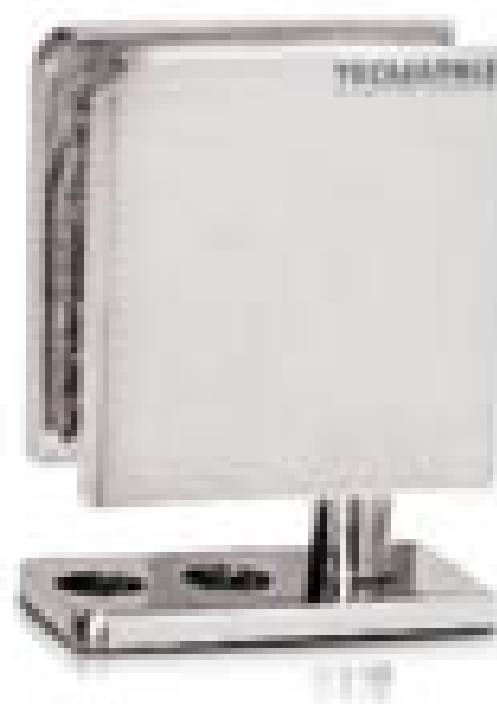

• **TMZ-860A**
CERRADURA SIN LLAVE

NUEVO

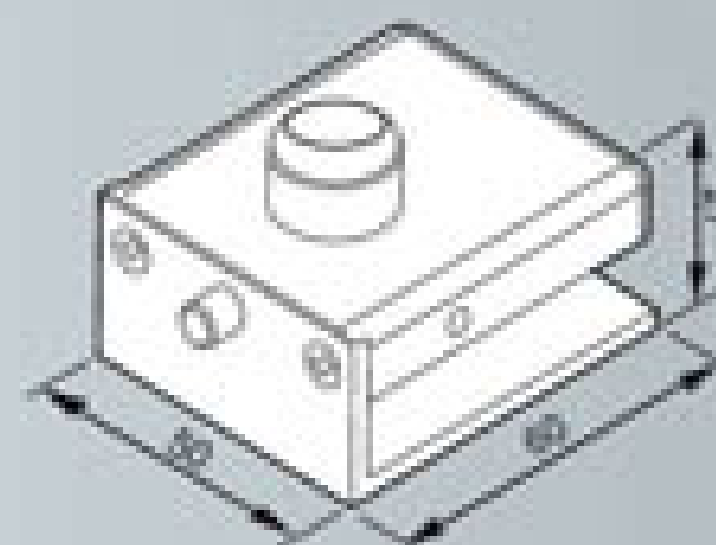

- Espesor para vidrio: de 6 - 8 - 10 mm.
- Material: acero inoxidable

CÓDIGO

ACABADO

TMZ-860A

Pulido brillante

• **TMZ-860B**
CERRADURA PEQUEÑA-INSTALACIÓN SIN CORTE VIDRIO

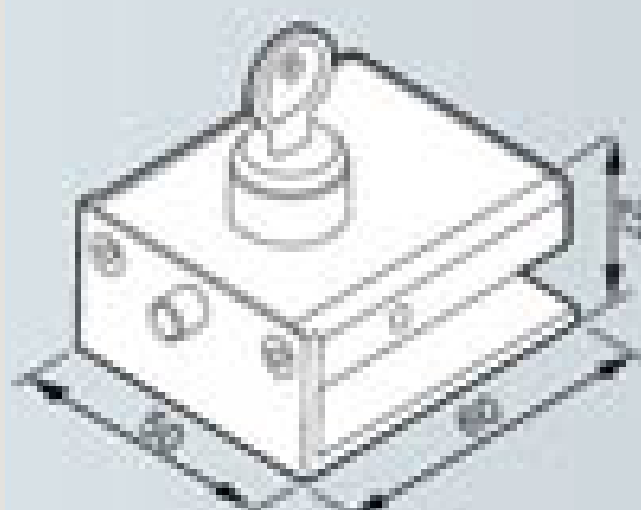

- Espesor para vidrio: de 6 - 8 - 10 mm.
- Material: acero inoxidable

CÓDIGO

ACABADO

TMZ-860B

Pulido brillante



• **TMZ-860C**
ALojAMIENTO PARA PESTILLO TMZ-860 A/B SIN CORTE EN VIDRIO

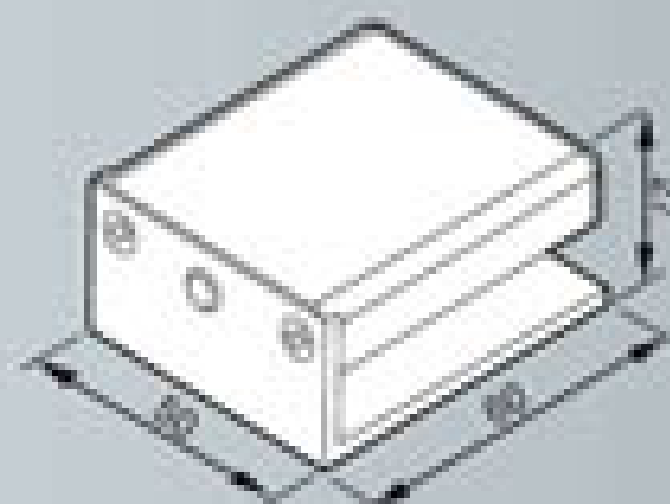

- Espesor para vidrio: de 6 - 8 - 10 mm.
- Material: acero inoxidable

CÓDIGO

ACABADO

TMZ-860C

Pulido brillante

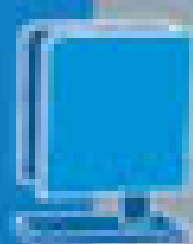

+ PARA VITRINAS
& Mostradores

LINEA
E

LINEA PARA VITRINAS Y MOSTRADORES •
ACOPLES - PERILLAS

• TMZ-754R

PERILLA-BOTON PARA VIDRIO BASE REDONDA



• TMZ-626

HALADERA DE UN SOLO LADO

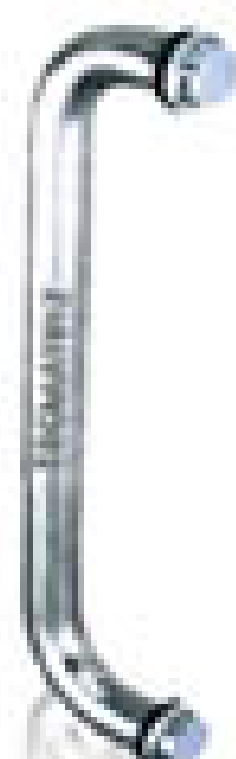

NUEVO

• TMZ-754CP

PERILLA-BOTON PARA VIDRIO



• TMZ-786

ACOPLE REDONDO CON TAPITA PARA REPISAS
UNION 2 VIDRIOS

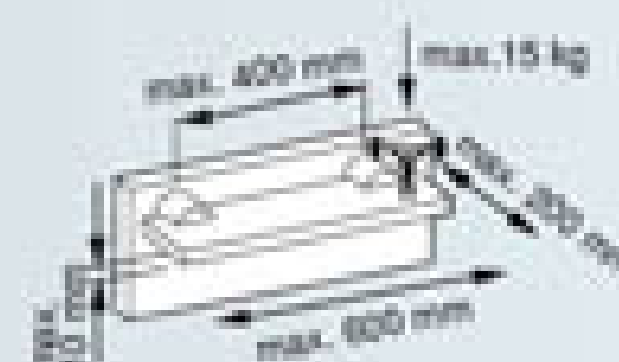
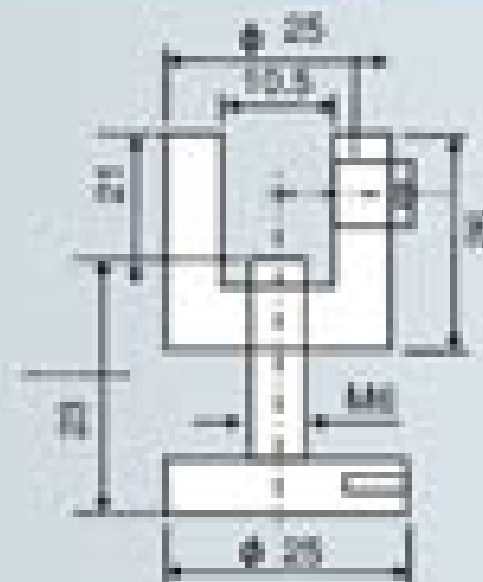

- Puede ser usado en vidrios 6-8-10 mm.
- Material: bronce sólido.
- Acabado: cromado brillante.

- Espesor y Peso sobre repisa(recomendado):
- Para vidrio de 6mm., máximo peso 11 Kg.
- Para vidrio de 8mm., máximo peso 13 Kg.
- Para vidrio de 10mm., máximo peso 15 Kg.

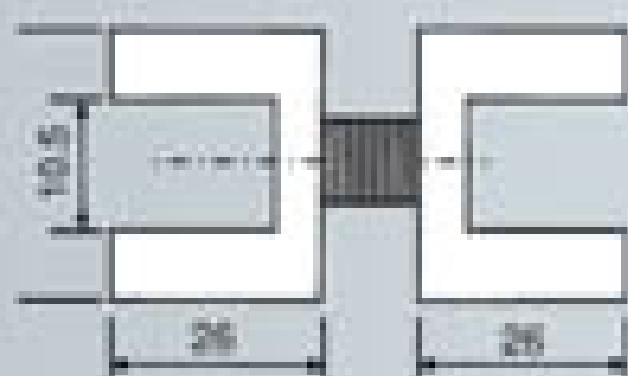
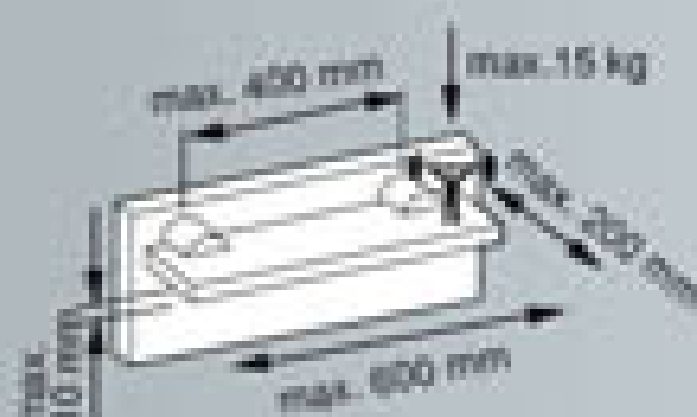

TMZ-787

ACOPLE DOBLE PARA REPISAS
UNION 3 VIDRIOS



- Puede ser usado en vidrios 6-8-10 mm.
- Material: bronce sólido.
- Acabado: cromado brillante.

- Puede ser usado en vidrios 6-8-10 mm.
- Espesor y Peso sobre repisa(recomendado):
- Para vidrio de 6mm., máximo peso 11 Kg.
- Para vidrio de 8mm., máximo peso 13 Kg.
- Para vidrio de 10mm., máximo peso 15 Kg.

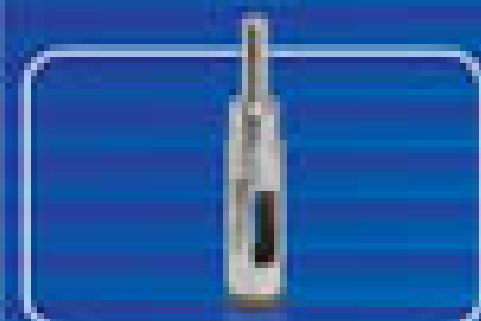

+ Líneas para carpintería de aluminio

80

+ PARA PERFORACIÓN
de vidrios



• **BROCAS PUNTA DE DIAMANTE**
PARA PERFORAR VIDRIOS

LIBRE
F

+PARA PERFORACIÓN DE VIDRIOS



NUEVO



MEDIDAS DISPONIBLES	CÓDIGO
∅ 6mm	TMZ-BR6
∅ 8mm	TMZ-BR8
∅ 10mm	TMZ-BR10
∅ 12mm	TMZ-BR12
∅ 16mm	TMZ-BR16
∅ 25mm	TMZ-BR25
∅ 35mm	TMZ-BR35
∅ 50mm	TMZ-BR50M
∅ 100mm	TMZ-BR100M

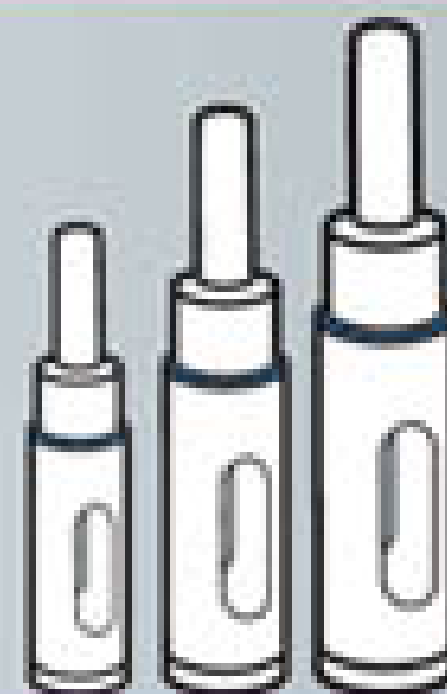

+ BROCAS PUNTA DIAMANTE

Productos **TECMATRIZ**

Reconozca los productos originales

CAJAS Y EMPAQUES PARA TODOS LOS ACCESORIOS



accesorios
ORIGINALES

TECMATRIZ



AVISO LEGAL

1. Los derechos de propiedad intelectual del "Catálogo TecMatriz 2011-2012", sus Fotos, diseño y los distintos elementos en él contenidos son titularidad de **TECMATRIZ** a quien corresponde el ejercicio exclusivo de los derechos de explotación de los mismos en cualquier forma y, en especial, los derechos de reproducción, distribución, comunicación pública y transformación.

2. Estas condiciones generales regulan también el acceso y utilización de los sitios web:

www.tecmatriz.com,
www.herrajesparavidrio.com
www.herrajescristal.com
www.bisagrasparavidrio.com

TECMATRIZ pone gratuitamente a disposición de los usuarios de Internet. El acceso al mismo implica su aceptación sin reservas. La utilización de determinada información ofrecida en este sitio se registrará además por las condiciones particulares previstas en cada caso, las cuales se entenderán aceptadas por el mero uso de tales servicios.

3. Se autoriza la visualización, impresión y descarga del "Catálogo TecMatriz 2011", digital, sólo y exclusivamente si concurren las siguientes condiciones: **1)** Que sea para uso informativo para conocimiento de productos **2)** Que se realice con el exclusivo ánimo de obtener la información para la correcta instalación de accesorios en vidrio templado. Se prohíbe expresamente su utilización con fines comerciales o para su distribución, comunicación pública, transformación o descompilación. **3)** Que ninguno de los contenidos relacionados en este catálogo, sean modificados de manera alguna. **4)** Que ningún gráfico, icono o imagen disponible en este catálogo sea utilizado, copiado o distribuido separadamente del texto o resto de imágenes que lo acompañan.

4. **TECMATRIZ** es titular de los derechos de propiedad industrial referidos a sus productos y servicios, y específicamente de los relativos a la marca registrada "**TECMATRIZ**".

5. La utilización no autorizada de la información contenida en catálogo, su reventa, así como la lesión de los derechos de Propiedad Intelectual o Industrial de **TECMATRIZ S.A.**, dará lugar a las responsabilidades legalmente establecidas.



Dirección: Cda. Guayaquano mz. 74 v. 1 Tel.: (593-4) 2826004 / 2621676 Fax: (593-4) 2624927 Ext. 108
e-mails: ventas@tecmatriz.com / export@tecmatriz.com
(Pedido fuera del Ecuador) www.tecmatriz.com
Guayaquil - Ecuador